



temporary  
orthodontic  
micro  
anchorage  
system

**thomas**<sup>®</sup>

experience *& passion.*

**D**  
DENTAURUM

« Le vaste champ  
d'indications m'offre  
des solutions pour  
tous les cas. »

« Fiable, précis, complet.  
Tout ce dont j'ai besoin. »

« L'insertion des tomas®-pins  
est très facile ! Je le fais  
moi-même dans mon cabinet. »





« Facile à manipuler et  
permettant une utilisation sûre –  
des atouts qui ont convaincu  
mon équipe et moi ! »





« Le traitement effectué à l'aide du système tomas® est très agréable – aussi bien pour moi que pour mes patients. »

## Le système complet pour toutes les indications

-  **Mise en œuvre facile et rapide**
-  **Accessoires harmonisés les uns avec les autres**
-  **Efficacité assurée 24 h/24 – de jour comme de nuit**
-  **Ne requiert pas la participation du patient**
-  **Biomécanique optimale**

Le système tomas® constitue, depuis de nombreuses années, l'une des solutions thérapeutiques de pointe dans le domaine de l'ancrage squelettique. Les principaux atouts mis en avant par les utilisateurs sont la facilité de manipulation et la grande fiabilité. Avec l'intégration du nouveau tomas®-pin EP (Elastic Palatal), une sélection de piliers pour couplage direct et indirect, sans oublier l'élargissement du champ d'indications pour une utilisation en zone palatine, nous répondons à toutes les exigences d'un système moderne. Qu'il s'agisse de la distalisation, de la mésialisation, de l'intrusion, de la disjonction de la suture palatine ou de l'ancrage indirect – ce système répond, en tous points, aux attentes aussi bien des débutants que des professionnels.



# tomas<sup>®</sup>-pin



Hauteur 2,7 mm

Design de bracket habituel

Tête avec gorge 22 cruciforme avec contre-dépouille

Hexagone de 2,5

Col gingival avec butée de profondeur

Grande biocompatibilité

3 longueurs de filetage

■ 6,0 mm   ■ 8,0 mm   ■ 10,0 mm



tomas<sup>®</sup>-pin SD (stérile)

■ REF 302-106-00  
■ REF 302-108-00  
■ REF 302-110-00

tomas<sup>®</sup>-pin SD N (non stérile)

REF 302-106-10/-30  
REF 302-108-10/-30  
REF 302-110-10/-30

Filetage autoforant



# tomas®-pin

# EP

Elastic Palatal

Belle tête lisse

Tête présentant un nouveau design en forme de champignon

Hexagone de 2,5

Hauteur 3,4 mm

Col gingival avec butée de profondeur

Grande biocompatibilité

3 longueurs de filetage

□ 6,0 mm

■ 8,0 mm

■ 10,0 mm



Filetage autoforant

tomas®-pin EP (stérile)

□ REF 302-206-00

■ REF 302-208-00

■ REF 302-210-00

tomas®-pin EP N (non stérile)

REF 302-206-10/-30

REF 302-208-10/-30

REF 302-210-10/-30

Au cours de ces dernières années, le système tomas® a fait l'objet d'un perfectionnement constant visant à élargir le champ des indications (p. ex. pour une utilisation au niveau du palais). Autres nouveautés : de nombreux piliers tomas® pouvant être couplés aux pins. De même, la gamme des tomas®-auxiliaires pour l'ancrage direct et indirect a été complètement revue et réorganisée.

### Avantages

- Composants parfaitement harmonisés les uns avec les autres
- Système complet facile à mettre en œuvre

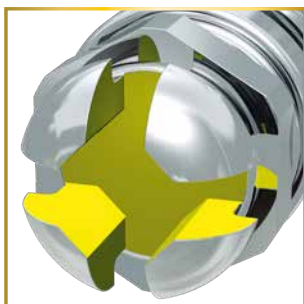

**tomas®-pin SD :**  
**Tête avec gorge 22**  
**cruciforme**  
**avec contre-dépouille**

Aussi facile à utiliser qu'un bracket conventionnel ; la fixation des éléments de couplage se fait à l'aide d'un adhésif.



**Col gingival éprouvé**

Col gingival conique éprouvé, poli à la machine – l'adaptation forte et optimale de la gencive empêche l'apparition d'irritations indésirables.



**Butée de profondeur perceptible**

Sécurité lors de l'insertion en bouche grâce au respect de la profondeur d'insertion maximale, ce qui permet d'obtenir une grande stabilité primaire.

# LES PINS



## **Filetage autoforant**

Pas de préforage nécessaire, d'où un gain de temps et une grande stabilité primaire.



## **Grande biocompatibilité**

Matériau utilisé en implantologie (titane de grade 5).



## **tomas®-pin EP : Tête présentant un nouveau design en forme de champignon**

Pour accrocher facilement des éléments élastomères (p. ex. ressorts, anneaux, chaînettes). Peut très bien être inséré dans le palais.



## Un système, maintes possibilités.

Parfaitement adapté aux deux pins, le système d'ancrage tomas<sup>®</sup>, combiné avec les tomas<sup>®</sup>-auxiliaires et les tomas<sup>®</sup>-abutments, réunit différents éléments permettant de fabriquer une grande variété d'appareils pour le couplage direct et indirect.





➔ Scannez le code QR pour en savoir plus sur l'utilisation et le traitement au moyen du système tomas®.



Intrusion

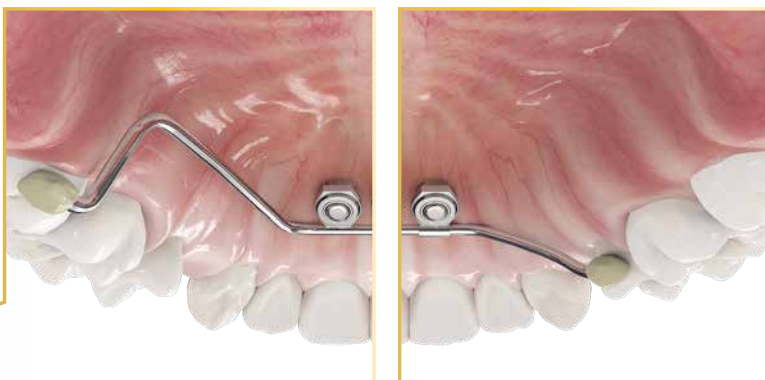

Ancrage indirect



Disjonction de la suture palatine

## Sets tomas®

---

tomas®-tool set S  
REF 302-251-00

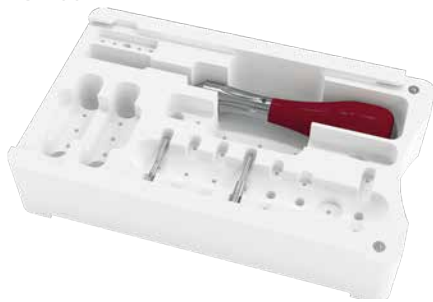

tomas®-tool set XL  
REF 302-151-00



## Kits tomas®

---

tomas®-auxiliary kit  
REF 302-001-20



tomas®-abutment kit  
REF 302-050-00



# LE SYSTÈME COMPLET

## Accessoires tomas®

tomas®-tool tray  
REF 302-156-00

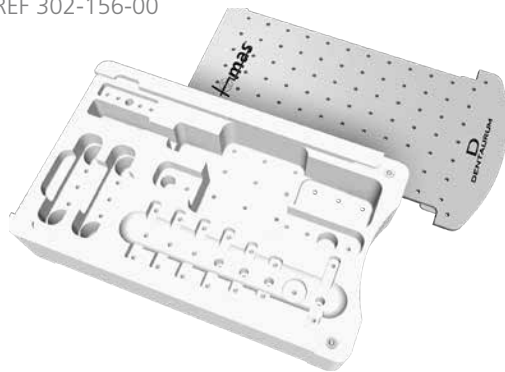

## Set de démarrage amda®

Appareil de distaliation amda®  
amda® starter set  
REF 607-180-00

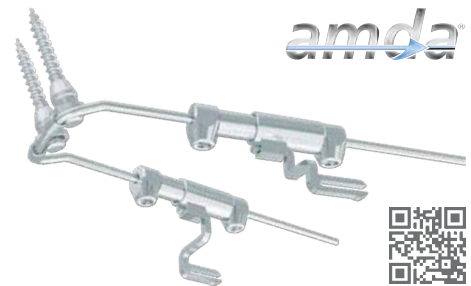

Manche de vissage manuel modèle Pauls  
REF 302-004-81



# TOOL SET S

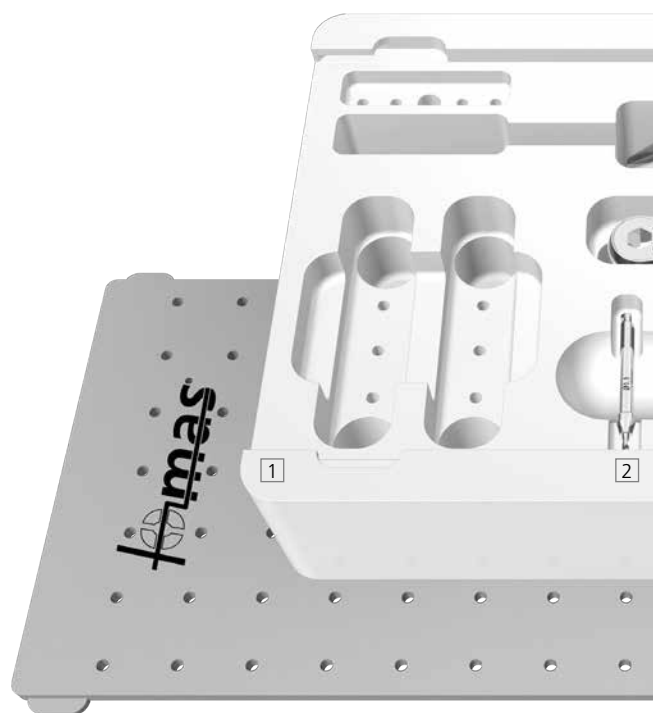

Des instruments harmonisés les uns avec les autres, testés et approuvés par l'utilisateur sont disponibles pour l'insertion des tomas®-pins. Ils permettent d'insérer les pins en toute sécurité et peuvent être conditionnés et conservés en lieu sûr dans le tomas®-tool tray.

Le tomas®-tool set S contient les instruments minimaux nécessaires pour l'insertion.

|   | tomas®-tool set S   | REF 302-251-00 |
|---|---------------------|----------------|
| 1 | tomas®-tool tray    | REF 302-156-00 |
| 2 | tomas®-drill SD 1.1 | REF 302-103-00 |
| 3 | tomas®-guide driver | REF 302-080-00 |
| 9 | tomas®-screw driver | REF 302-004-10 |

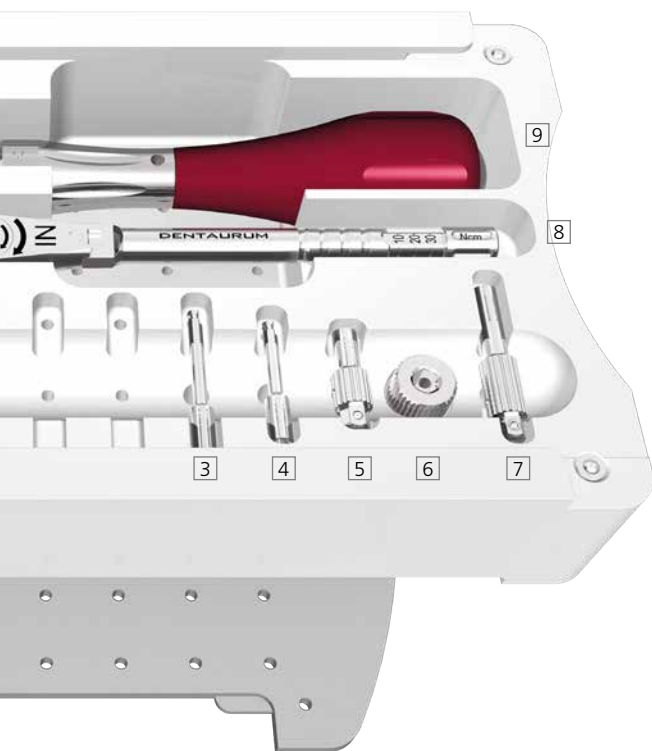

# TOOL SET XL

Le tomas®-tool set XL contient tous les instruments requis pour l'insertion manuelle et mécanique.

|   | tomas®-tool set XL                   | REF 302-151-00 |
|---|--------------------------------------|----------------|
| 1 | tomas®-tool tray                     | REF 302-156-00 |
| 2 | tomas®-drill SD 1.1                  | REF 302-103-00 |
| 3 | tomas®-driver,<br>version longue     | REF 302-004-60 |
| 4 | tomas®-driver                        | REF 302-004-50 |
| 5 | tomas®-applicator                    | REF 302-004-20 |
| 6 | tomas®-wheel                         | REF 302-004-30 |
| 7 | tomas®-applicator,<br>version longue | REF 302-004-70 |
| 8 | tomas®-torque ratchet                | REF 302-004-40 |
| 9 | tomas®-screw driver                  | REF 302-004-10 |



6



4



5



7



8

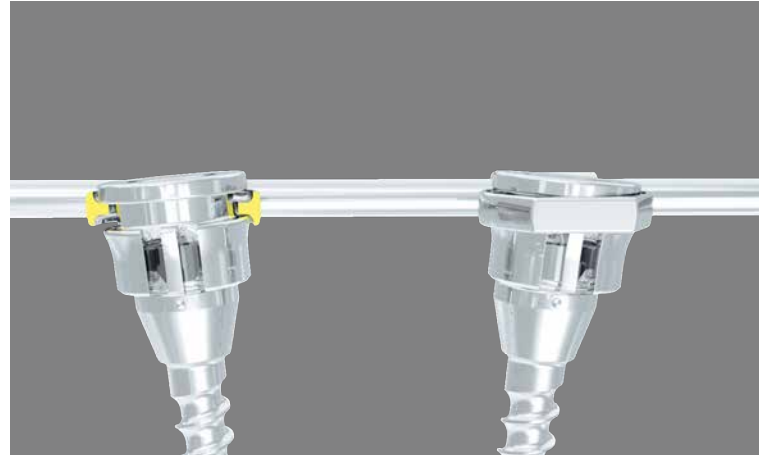

Parfaitement adapté aux deux pins, le système d'ancrage tomas®, combiné avec les tomas®-auxiliaires et les tomas®-abutments, réunit différents éléments permettant de fabriquer une grande variété d'appareils pour le couplage direct et indirect.

A l'aide du tomas®-transfer cap et des tomas®-laboratory pins, il est possible de fabriquer l'appareil en laboratoire et de reproduire la situation buccale sur le modèle. On peut également utiliser le tomas®-transfer cap pour fabriquer des couronnes provisoires.

- Les éléments de couplage tomas® sont aussi disponibles dans des kits pratiques. Ceux-ci contiennent tous les composants requis pour fabriquer rapidement et facilement des appareils standard.





# LES ÉLÉMENTS DE COUPLAGE

## tomas<sup>®</sup>-abutments

Le couplage des nouveaux tomas<sup>®</sup>-abutments a lieu via un mécanisme d'encliquetage. Ils ont été spécialement adaptés à l'hexagone des tomas<sup>®</sup>-pin. Une légère pression du doigt permet à l'instrument de s'enclencher solidement sur l'hexagone du tomas<sup>®</sup>-pin.

Les tomas<sup>®</sup>-abutments munis d'attaches (p. ex. tubes, fils, etc.) peuvent, par tomas<sup>®</sup>-pin, compenser des divergences allant jusqu'à 10° dans le sens d'insertion.



## tomas<sup>®</sup>-auxiliaries

Les tomas<sup>®</sup>-auxiliaries regroupent des éléments tels que des ressorts, des crochets ou des chaînettes. Pour le tomas<sup>®</sup>-pin SD, la pose de ligatures sur les tomas<sup>®</sup>-auxiliaries ou leur fixation (p. ex. fils rectangulaires, ressorts, etc.) se fait à l'aide d'une goutte d'adhésif. Celle-ci doit être éliminée à l'aide d'une pince de Weingart une fois le traitement terminé.



# Aperçu de la gamme

## tomas®-abutments

| Illustration  | Désignation   | Quantité                     | REF        | Kit |
|---|---|------------------------------|------------|-----|
|    | <b>tomas®-abutment universal</b>                            | 2 pièces                     | 302-025-00 | x   |
|    | <b>tomas®-abutment tube 1.1</b>                             | 1 pièce                      | 302-025-11 | x   |
|    | <b>tomas®-abutment tube 1.5</b>                             | 1 pièce                      | 302-025-15 | x   |
|    | <b>tomas®-RPE eyelet</b>                                    | 12 pièces<br>+<br>2 supports | 302-602-00 |     |
|   | <b>tomas®-abutment double tube 1.5</b>                      | 1 pièce                      | 302-025-30 |     |
|  | <b>tomas®-abutment tube square 22</b>                       | 1 pièce                      | 302-025-22 | x   |
|  | <b>tomas®-abutment wire 6</b>                               | 1 pièce                      | 302-025-06 | x   |
|  | <b>tomas®-abutment wire 12</b>                              | 1 pièce                      | 302-025-12 | x   |
|  | <b>tomas®-abutment U-wire</b>                               | 1 pièce                      | 302-025-21 |     |
|  | <b>tomas®-abutments median, (double tube 1.5 et U-wire)</b> | 1 pièce                      | 302-025-51 |     |
|  | <b>tomas®-abutment plain</b>                                | 1 pièce                      | 302-026-00 | x   |
|  | <b>tomas®-abutment EP</b>                                   | 2 pièces                     | 302-027-00 | x   |
|  | <b>tomas®-transfer cap</b>                                  | 2 pièces                     | 302-028-01 | x   |
|  | <b>tomas®-laboratory pin EP</b>                             | 2 pièces                     | 302-029-01 | x   |
|  | <b>tomas®-laboratory pin SD</b>                             | 1 pièces                     | 302-030-01 | x   |















## tomas®-auxiliaries

| Illustration  | Désignation  | Quantité   | REF        | Kit |
|---|--|------------|------------|-----|
|    | <b>tomas®-coil spring, light (8 mm)</b><br>Code bleu<br>(ressort de traction en nickel-titane)   | 10 pièces  | 302-012-00 | x   |
|    | <b>tomas®-coil spring, medium (8 mm)</b><br>Code jaune<br>(ressort de traction en nickel-titane) | 10 pièces  | 302-012-10 | x   |
|    | <b>tomas®-coil spring, heavy (8 mm)</b><br>Code rouge<br>(ressort de traction en nickel-titane)  | 10 pièces  | 302-012-20 | x   |
|    | <b>Chaînette en élastomère SUPER Elasto-Force sans entretoise, transparent</b>                   | 1 pièce    | 774-216-00 |     |
|   | <b>tomas®-uprighting spring</b><br>(ressort de redressement)                                     | 10 pièces  | 302-009-00 | x   |
|  | <b>Ressort de compression rematitan® LITE, transfert de forces moyen</b>                         | 3 pièces   | 758-361-00 | x   |
|  | <b>tomas®-stop screw</b><br>(vis d'arrêt sans clé pour vis à six pans)                           | 10 pièces  | 302-013-01 | x   |
|  | <b>Hexagon socket key 0.9</b><br>(clé pour vis à six pans)                                       | 1 pièce    | 607-129-00 | x   |
|  | <b>tomas®-slotted stops 18</b><br>(tube de butée, fendu, technique 18)                           | 100 pièces | 302-021-18 |     |
|  | <b>tomas®-slotted stops 22</b><br>(tube de butée, fendu, technique 22)                           | 100 pièces | 302-021-22 |     |
|  | <b>tomas®-hook</b><br>(crochet filaire)  | 10 pièces  | 302-009-10 |     |

## tomas®-auxiliaries

| Illustration  | Désignation  | Quantité  | REF        | Kit |
|---|--|-----------|------------|-----|
|    | <b>tomas®-T-wire</b><br>(fil en T)   | 10 pièces | 302-024-00 | x   |
|    | <b>tomas®-cross tube 18</b><br>(tube en croix, technique 18)   | 10 pièces | 302-014-18 |     |
|    | <b>tomas®-cross tube 22</b><br>(tube en croix, technique 22)   | 10 pièces | 302-014-22 |     |
|    | <b>tomas®-power arm, square</b><br>(tube de blocage avec fil rectangulaire)                              | 10 pièces | 302-015-00 | x   |
|   | <b>tomas®-power arm, round</b><br>(tube de blocage avec fil rond)  | 10 pièces | 302-019-00 | x   |
|  | <b>tomas®-crimp hook</b><br>Maxillaire gauche /<br>mandibule droite<br>(crochet de blocage,<br>à gauche) | 10 pièces | 302-020-00 | x   |
|  | <b>tomas®-crimp hook</b><br>Maxillaire droit /<br>mandibule gauche<br>(crochet de blocage,<br>à droite)  | 10 pièces | 302-020-10 | x   |
|  | <b>tomas®-aligner hook</b><br>Maxillaire gauche /<br>mandibule droite<br>(crochet à coller,<br>à gauche) | 10 pièces | 302-021-00 | x   |
|  | <b>tomas®-aligner hook</b><br>Maxillaire droit /<br>mandibule gauche<br>(crochet à coller, à droite)     | 10 pièces | 302-021-10 | x   |

## Appareil de distalisation amda®

| Illustration  | Désignation   | Quantité  | REF        | Set de démarrage |
|---|---|-----------|------------|------------------|
|    | <b>amda® telescope</b>  | 2 pièces  | 607-181-02 | x                |
|    | <b>amda® telescope</b>  | 10 pièces | 607-181-10 |                  |
|    | <b>amda® connector, left</b><br>7 mm  | 10 pièces | 607-182-07 |                  |
|    | <b>amda® connector, right</b><br>7 mm   | 10 pièces | 607-183-07 |                  |
|   | <b>amda® connector, left</b><br>10 mm   | 10 pièces | 607-182-10 |                  |
|  | <b>amda® connector, right</b><br>10 mm  | 10 pièces | 607-183-10 |                  |
|  | <b>amda® connector, left</b><br>13 mm   | 10 pièces | 607-182-13 |                  |
|  | <b>amda® connector, right</b><br>13 mm  | 10 pièces | 607-183-13 |                  |
|  | <b>amda® connector, pair</b><br>7 mm  | 2 pièces  | 607-184-07 | x                |
|  | <b>amda® connector, pair</b><br>10 mm   | 2 pièces  | 607-184-10 | x                |
|  | <b>amda® connector, pair</b><br>13 mm   | 2 pièces  | 607-184-13 | x                |
|  | <b>amda® palatal arch</b><br>(2 x tomas®-abutment EP<br>inclus, REF 302-027-00) | 1 pièce   | 607-185-01 | x                |
|  | <b>amda® palatal arch</b><br>(2 x tomas®-abutment EP<br>inclus, REF 302-027-00) | 10 pièces | 607-185-10 |                  |
|  | <b>Hexagon socket key 0.9</b><br>(clé pour vis à six pans)                      | 1 pièces  | 607-129-00 | x                |

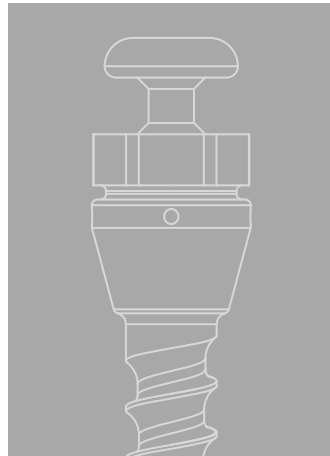
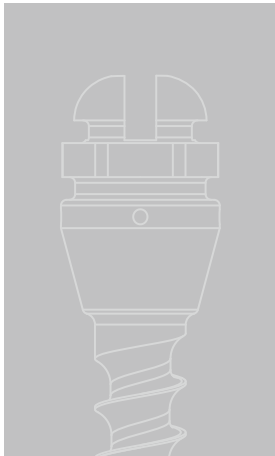

**Share experience.**

*Share passion.*

Share [www.dentaurum.de/tomas](http://www.dentaurum.de/tomas).

Sur Internet vous trouverez :

- des exemples de cas
- des séquences vidéo
- un aperçu de tous les composants
- matériel publicitaire actuel

Littérature tomas®

---

**Le manuel.**

Les différentes étapes de l'utilisation : de l'insertion au couplage.

allemand REF 989-631-10

anglais REF 989-631-20

français REF 989-631-30

espagnol REF 989-631-40

---

Dans le manuel tomas®, toutes les étapes se rapportant à l'utilisation, l'insertion et au couplage sont présentées de manière claire. Découvrez tomas® et ses applications potentielles, en ligne sous **[www.dentaurum.de/tomas](http://www.dentaurum.de/tomas)**. Vous y trouverez un aperçu de tous les composants ainsi que des indications. A voir également sur le site : des exemples de cas et des séquences vidéo pour une utilisation effective du système tomas®.

# SHARE MEDIA & MORE...



# Dentaurum

Allemagne | Benelux | España | France | Italia | Switzerland | Australia | Canada | USA  
et dans plus de 130 pays à travers le monde.



DENTAURUM  
QUALITY  
WORLDWIDE  
UNIQUE



Dispositif Médical pour soins dentaires réservé aux professionnels de santé  
Marquage CE 0483 – DM – Classe IIa. Organisme certificateur : mdc GmbH, Allemagne.  
Lire attentivement les instructions d'utilisation dans la notice ou sur l'étiquette avant toute utilisation.  
Dispositif non remboursé par les organismes d'assurance maladie.

Mise à jour : 2023-10  
Sous réserve de modifications



Turnstr. 31 | 75228 Ispringen | Allemagne | Téléphone +49 72 31/803-0 | Fax +49 72 31/803-295  
www.dentaurum.com | info@dentaurum.com