

equilibrium[®]



Atractivo. Fiable. Probado.



D
DENTAURUM



La linea equilibrium®.

equilibrium® **mini**

equilibrium® **2**

equilibrium® **ti**

La serie equilibrium® es la serie clásica de brackets de Dentaaurum Su atractivo y funcional diseño ha demostrado su eficacia a lo largo de muchos años con excelentes resultados en los pacientes.

Los brackets de la familia equilibrium® se forman a partir del material base en forma de barra las cuales se cortan y se procesan automáticamente en diferentes pasos de trabajo. Son al igual que otros brackets de Dentaaurum de una sola pieza.

Los equilibrium®2 y equilibrium® mini se producen en cuerpo y base de una sola pieza en acero inoxidable de alta resistencia*. Los equilibrium® ti están fabricados en titanio** y no contienen níquel. Los brackets de la familia equilibrium® son muy biocompatibles ya que se prescinde de soldaduras.

* Número de material según DIN 1.4404

** Número de material según DIN 3.7035

Resumen de la linea equilibrium®.



equilibrium® mini

El minibracket.

El equilibrium® mini es uno de los brackets mas pequeños de Dentauro con el perfil más bajo. Sin embargo, de ninguna manera es inferior a su hermano mayor.

equilibrium® 2

Armonía de función y confort.

El bracket clásico equilibrium® ha sido continuamente revisado y mejorado. El diseño reconocido en todo el mundo convence a nuestros usuarios desde hace muchos años. El bajo valor In / Out permite una combinación individual con equilibrium® mini y equilibrium® ti.



equilibrium® ti

Extraordinaria biocompatibilidad.

El equilibrium® ti está hecho de titanio y absolutamente libre de níquel. El material es altamente biocompatible, mecánicamente resistente y, por lo tanto, perfectamente adecuado para su uso en ortodoncia.

Propiedades que convencen.

- El marcado FDI sobre la base estructurada por láser es resistente a la abrasión y no contiene ningún colorante cuestionable.
- Micro y macroretenciones permiten una unión óptima, pero también garantizan un descementado seguro.
- El diseño de la base romboidal con marcas adicionales en el centro facilita la colocación sobre la corona clínica.
- Los brackets están marcados con láser para una clara identificación y posicionamiento.
- Los valores bajos de In / Out permiten una aplicación de fuerzas ideal.

Tamaño óptimo.

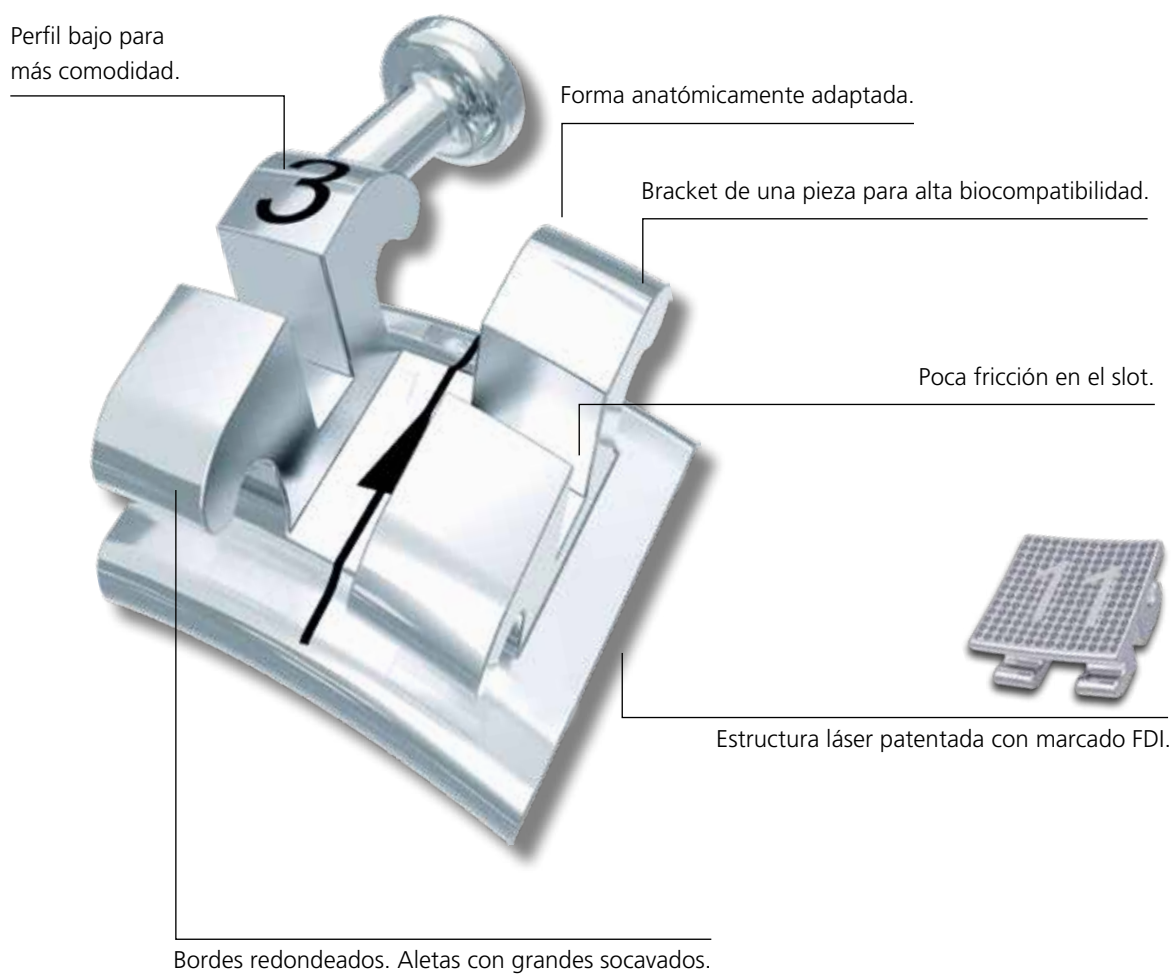



Bracket pequeño - máximo rendimiento.

- Uno de los brackets más pequeños del mundo.
- Bracket de una pieza.
- Base esculpida con láser patentada con identificación FDI.
- Máxima funcionalidad con una estética hasta ahora inigualable.
- Control absoluto del torque y angulación, a pesar de su pequeño tamaño.



Comparación de tamaños equilibrium®2 / equilibrium® mini

Funcionamiento óptimo.

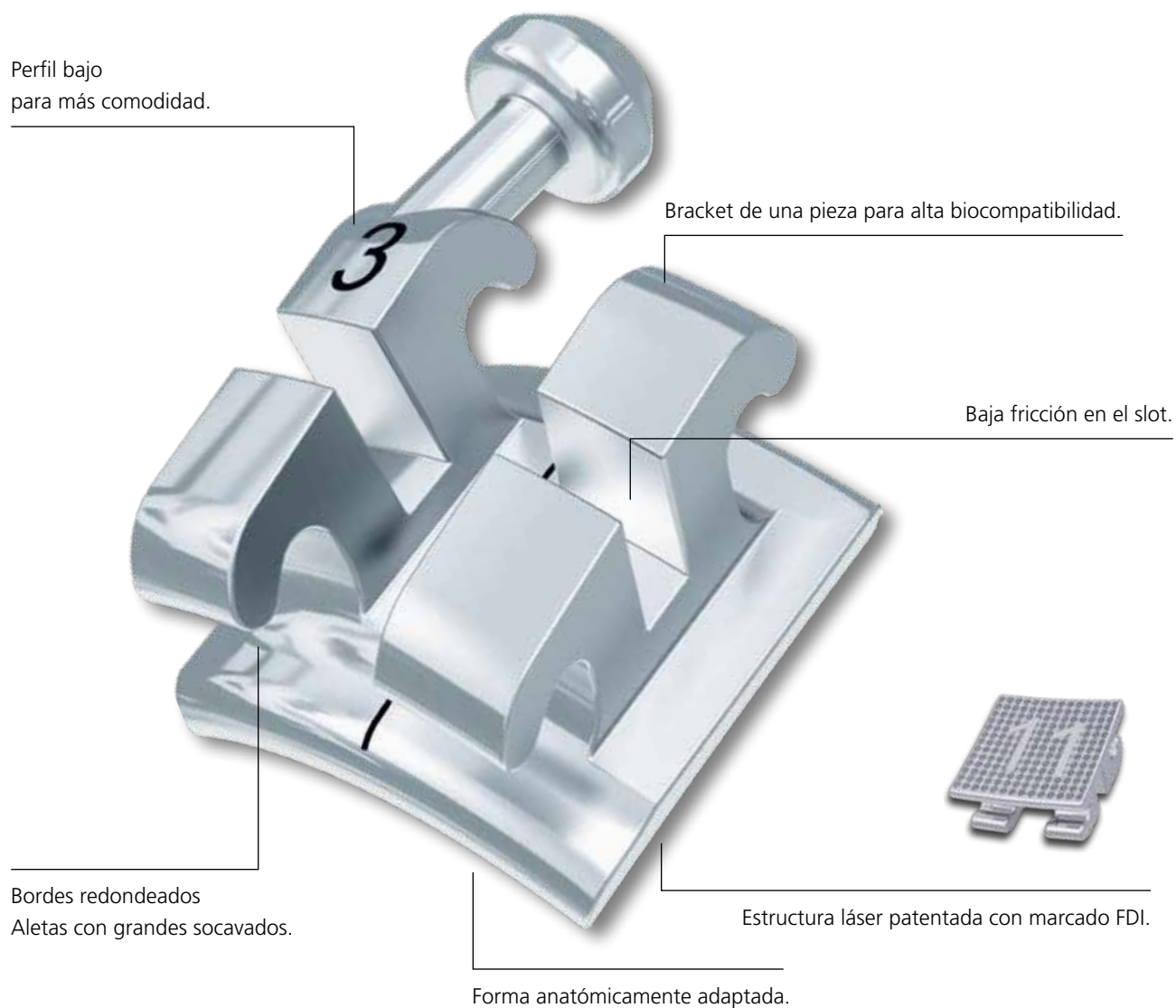



El perfecto diseño del bracket garantiza un fácil manejo.

- Amplios socavados en las aletas.
- Apto para ligaduras múltiples.
- Bracket de una pieza.
- base esculpida con láser patentada y marcado FDI.
- Las marcas adicionales en el centro facilitan la colocación sobre la corona clínica.

Óptima tolerancia.

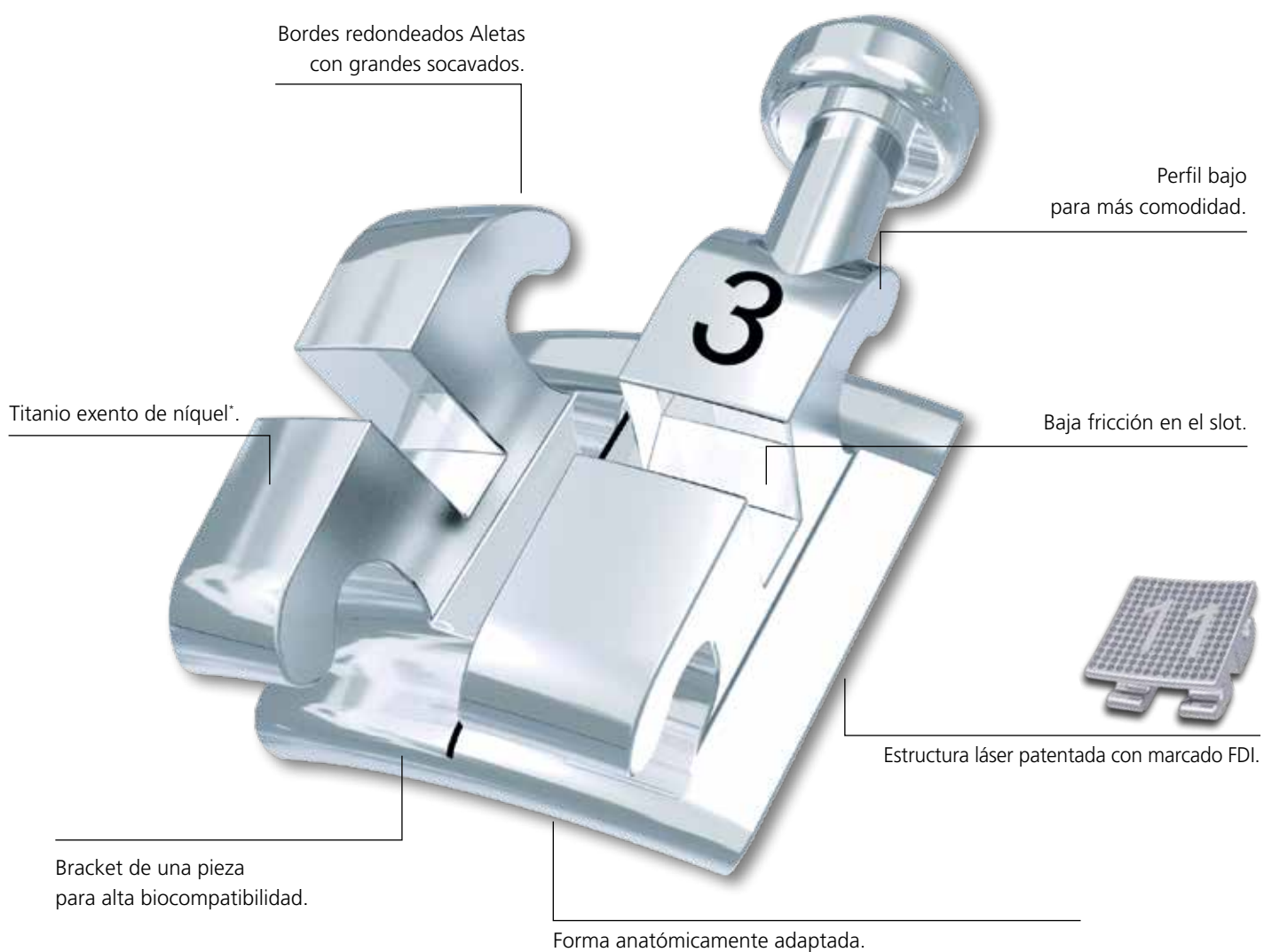



La solución ideal para los alérgicos al níquel.

- Altamente biocompatible.
- De titanio y totalmente exento de níquel.
- Baja fricción* gracias a su particular acabado superficial.
- El diseño de equilibrium® 2 está reconocido mundialmente.
- Base esculpida con láser patentada con identificación FDI.

* Los valores de fricción son parecidos a los de los brackets de acero inoxidable.

Descripción general del producto.

equilibrium® mini / Surtidos

Roth 18

Slot: 0,46 x 0,76 mm / 18 x 30 · Gancho en los 3

Torque	- 7°	- 7°	- 2°	+ 8°	+ 12°	+ 12°	+ 8°	- 2°	- 7°	- 7°
Angulación	0°	0°	+ 13°	+ 9°	+ 5°	+ 5°	+ 9°	+ 13°	0°	0°
In/Out	0,7 mm	0,7 mm	0,7 mm	1,3 mm	0,7 mm	0,7 mm	1,3 mm	0,7 mm	0,7 mm	0,7 mm
Anchura	2,4 mm	2,4 mm	2,4 mm	2,2 mm	2,4 mm	2,4 mm	2,2 mm	2,4 mm	2,4 mm	2,4 mm
REF	718-401-15	718-401-14	718-441-13	718-401-12	718-401-11	718-401-21	718-401-22	718-441-23	718-401-24	718-401-25
Cantidad	10 piezas	10 piezas	10 piezas	10 piezas	10 piezas	10 piezas	10 piezas	10 piezas	10 piezas	10 piezas

CE 0483

¡Aún más fácil identificación de los brackets con la nomenclatura FDI marcada sobre la base!

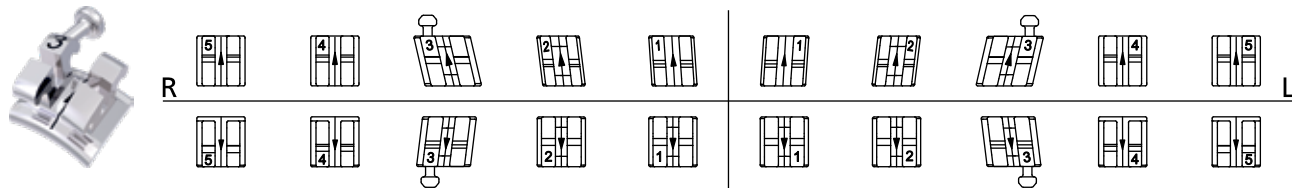

Torque	- 22°	- 17°	- 11°	- 1°	- 1°	- 1°	- 1°	- 11°	- 17°	- 22°
Angulación	0°	0°	+ 7°	0°	0°	0°	0°	+ 7°	0°	0°
In/Out	0,7 mm	0,7 mm	0,7 mm	1,3 mm	1,3 mm	1,3 mm	1,3 mm	0,7 mm	0,7 mm	0,7 mm
Anchura	2,4 mm	2,4 mm	2,4 mm	2,2 mm	2,2 mm	2,2 mm	2,2 mm	2,4 mm	2,4 mm	2,4 mm
REF	718-401-45	718-401-44	718-441-43	718-401-42	718-401-41	718-401-31	718-401-32	718-441-33	718-401-34	718-401-35
Cantidad	10 piezas	10 piezas	10 piezas	10 piezas	10 piezas	10 piezas	10 piezas	10 piezas	10 piezas	10 piezas

Surtidos:

1 caso	20 brackets	REF 718-401-01
10 casos	200 brackets	REF 718-401-10
50 casos	1.000 brackets	REF 718-401-50

Roth 18

Slot: 0,46 x 0,76 mm / 18 x 30 · Gancho en los 3, 4 y 5

Torque	- 7°	- 7°	- 2°	+ 8°	+ 12°	+ 12°	+ 8°	- 2°	- 7°	- 7°
Angulación	0°	0°	+ 13°	+ 9°	+ 5°	+ 5°	+ 9°	+ 13°	0°	0°
In/Out	0,7 mm	0,7 mm	0,7 mm	1,3 mm	0,7 mm	0,7 mm	1,3 mm	0,7 mm	0,7 mm	0,7 mm
Anchura	2,4 mm	2,4 mm	2,4 mm	2,2 mm	2,4 mm	2,4 mm	2,2 mm	2,4 mm	2,4 mm	2,4 mm
REF	718-441-15	718-441-14	718-441-13	718-401-12	718-401-11	718-401-21	718-401-22	718-441-23	718-441-24	718-441-25
Cantidad	10 piezas	10 piezas	10 piezas	10 piezas	10 piezas	10 piezas	10 piezas	10 piezas	10 piezas	10 piezas

CE 0483

¡Aún más fácil identificación de los brackets con la nomenclatura FDI marcada sobre la base!

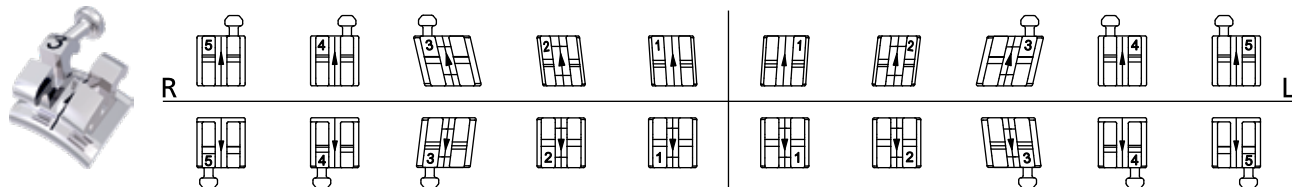

Torque	- 22°	- 17°	- 11°	- 1°	- 1°	- 1°	- 1°	- 11°	- 17°	- 22°
Angulación	0°	0°	+ 7°	0°	0°	0°	0°	+ 7°	0°	0°
In/Out	0,7 mm	0,7 mm	0,7 mm	1,3 mm	1,3 mm	1,3 mm	1,3 mm	0,7 mm	0,7 mm	0,7 mm
Anchura	2,4 mm	2,4 mm	2,4 mm	2,2 mm	2,2 mm	2,2 mm	2,2 mm	2,4 mm	2,4 mm	2,4 mm
REF	718-441-45	718-441-44	718-441-43	718-401-42	718-401-41	718-401-31	718-401-32	718-441-33	718-441-34	718-441-35
Cantidad	10 piezas	10 piezas	10 piezas	10 piezas	10 piezas	10 piezas	10 piezas	10 piezas	10 piezas	10 piezas

Surtidos:

1 caso	20 brackets	REF 718-441-01
10 casos	200 brackets	REF 718-441-10
50 casos	1.000 brackets	REF 718-441-50

Maxilar

Mandíbula

Maxilar + Mandíbula / Surtidos

equilibrium® mini / Surtidos

Roth 22

Slot: 0,56 x 0,76 mm / 22 x 30 · Gancho en los 3

Torque	- 7°	- 7°	- 2°	+ 8°	+ 12°	+ 12°	+ 8°	- 2°	- 7°	- 7°
Angulación	0°	0°	+ 13°	+ 9°	+ 5°	+ 5°	+ 9°	+ 13°	0°	0°
In/Out	0,7 mm	0,7 mm	0,7 mm	1,3 mm	0,7 mm	0,7 mm	1,3 mm	0,7 mm	0,7 mm	0,7 mm
Anchura	2,4 mm	2,4 mm	2,4 mm	2,2 mm	2,4 mm	2,4 mm	2,2 mm	2,4 mm	2,4 mm	2,4 mm
REF	722-401-15	722-401-14	722-441-13	722-401-12	722-401-11	722-401-21	722-401-22	722-441-23	722-401-24	722-401-25
Cantidad	10 piezas	10 piezas	10 piezas	10 piezas	10 piezas	10 piezas	10 piezas	10 piezas	10 piezas	10 piezas

CE 0483

¡Aún más fácil identificación de los brackets con la nomenclatura FDI marcada sobre la base!

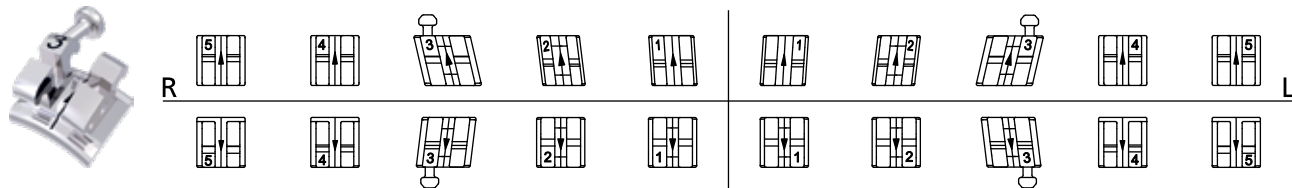

Torque	- 22°	- 17°	- 11°	- 1°	- 1°	- 1°	- 1°	- 11°	- 17°	- 22°
Angulación	0°	0°	+ 7°	0°	0°	0°	0°	+ 7°	0°	0°
In/Out	0,7 mm	0,7 mm	0,7 mm	1,3 mm	1,3 mm	1,3 mm	1,3 mm	0,7 mm	0,7 mm	0,7 mm
Anchura	2,4 mm	2,4 mm	2,4 mm	2,2 mm	2,2 mm	2,2 mm	2,2 mm	2,4 mm	2,4 mm	2,4 mm
REF	722-401-45	722-401-44	722-441-43	722-401-42	722-401-41	722-401-31	722-401-32	722-441-33	722-401-34	722-401-35
Cantidad	10 piezas	10 piezas	10 piezas	10 piezas	10 piezas	10 piezas	10 piezas	10 piezas	10 piezas	10 piezas

Surtidos:

1 caso	20 brackets	REF 722-401-01
10 casos	200 brackets	REF 722-401-10
50 casos	1.000 brackets	REF 722-401-50

Roth 22

Slot: 0,56 x 0,76 mm / 22 x 30 · Gancho en los 3, 4 y 5

Torque	- 7°	- 7°	- 2°	+ 8°	+ 12°	+ 12°	+ 8°	- 2°	- 7°	- 7°
Angulación	0°	0°	+ 13°	+ 9°	+ 5°	+ 5°	+ 9°	+ 13°	0°	0°
In/Out	0,7 mm	0,7 mm	0,7 mm	1,3 mm	0,7 mm	0,7 mm	1,3 mm	0,7 mm	0,7 mm	0,7 mm
Anchura	2,4 mm	2,4 mm	2,4 mm	2,2 mm	2,4 mm	2,4 mm	2,2 mm	2,4 mm	2,4 mm	2,4 mm
REF	722-441-15	722-441-14	722-441-13	722-401-12	722-401-11	722-401-21	722-401-22	722-441-23	722-441-24	722-441-25
Cantidad	10 piezas	10 piezas	10 piezas	10 piezas	10 piezas	10 piezas	10 piezas	10 piezas	10 piezas	10 piezas

CE 0483

¡Aún más fácil identificación de los brackets con la nomenclatura FDI marcada sobre la base!

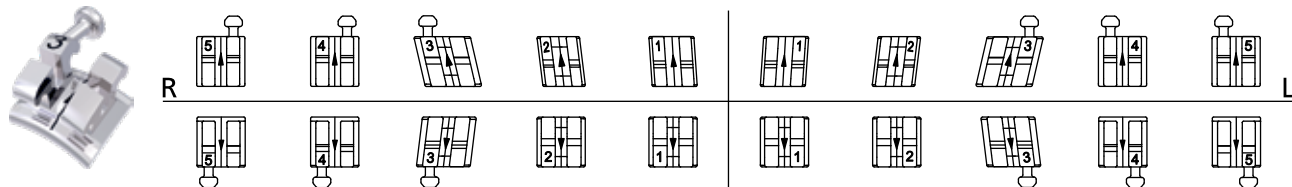

Torque	- 22°	- 17°	- 11°	- 1°	- 1°	- 1°	- 1°	- 11°	- 17°	- 22°
Angulación	0°	0°	+ 7°	0°	0°	0°	0°	+ 7°	0°	0°
In/Out	0,7 mm	0,7 mm	0,7 mm	1,3 mm	1,3 mm	1,3 mm	1,3 mm	0,7 mm	0,7 mm	0,7 mm
Anchura	2,4 mm	2,4 mm	2,4 mm	2,2 mm	2,2 mm	2,2 mm	2,2 mm	2,4 mm	2,4 mm	2,4 mm
REF	722-441-45	722-441-44	722-441-43	722-401-42	722-401-41	722-401-31	722-401-32	722-441-33	722-441-34	722-441-35
Cantidad	10 piezas	10 piezas	10 piezas	10 piezas	10 piezas	10 piezas	10 piezas	10 piezas	10 piezas	10 piezas

Surtidos:

1 caso	20 brackets	REF 722-441-01
10 casos	200 brackets	REF 722-441-10
50 casos	1.000 brackets	REF 722-441-50

Maxilar

Mandíbula

Maxilar + Mandíbula / Surtidos

McLaughlin-Bennett-Trevisi 18**

Slot: 0,46 x 0,76 mm / 18 x 30 · Gancho en los 3

Torque	- 7°	- 7°	0°	+ 10°	+ 17°	+ 17°	+ 10°	0°	- 7°	- 7°
Angulación	0°	0°	+ 8°	+ 8°	+ 4°	+ 4°	+ 8°	+ 8°	0°	0°
In/Out	1,2 mm	0,7 mm	0,7 mm	1,3 mm	0,7 mm	0,7 mm	1,3 mm	0,7 mm	0,7 mm	1,2 mm
Anchura	2,4 mm	2,4 mm	2,4 mm	2,2 mm	2,4 mm	2,4 mm	2,2 mm	2,4 mm	2,4 mm	2,4 mm
REF	718-402-15	718-402-14	718-442-13	718-402-12	718-402-11	718-402-21	718-402-22	718-442-23	718-402-24	718-402-25
Cantidad	10 piezas	10 piezas	10 piezas	10 piezas	10 piezas	10 piezas	10 piezas	10 piezas	10 piezas	10 piezas

CE 0483

¡Aún más fácil identificación de los brackets con la nomenclatura FDI marcada sobre la base!

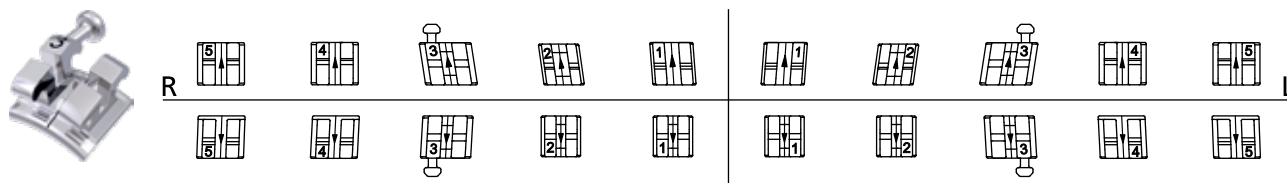

Torque	- 17°	- 12°	0°	- 6°	- 6°	- 6°	- 6°	0°	- 12°	- 17°
Angulación	+ 2°	+ 2°	+ 3°	0°	0°	0°	0°	+ 3°	+ 2°	+ 2°
In/Out	0,7 mm	0,7 mm	0,7 mm	1,3 mm	1,3 mm	1,3 mm	1,3 mm	0,7 mm	0,7 mm	0,7 mm
Anchura	2,4 mm	2,4 mm	2,4 mm	2,2 mm	2,2 mm	2,2 mm	2,2 mm	2,4 mm	2,4 mm	2,4 mm
REF	718-402-45	718-402-44	718-442-43	718-402-42	718-402-41	718-402-31	718-402-32	718-442-33	718-402-34	718-402-35
Cantidad	10 piezas	10 piezas	10 piezas	10 piezas	10 piezas	10 piezas	10 piezas	10 piezas	10 piezas	10 piezas

Surtidos:

1 caso	20 brackets	REF 718-402-01
10 casos	200 brackets	REF 718-402-10
50 casos	1.000 brackets	REF 718-402-50

Nota:

Para más brackets con valores de la versión McLaughlin-Bennett-Trevisi** ver cajas individuales.

** The Dentaureum version of this prescription is not claimed to be a duplication of any other, nor does Dentaureum imply that it is endorsed in any way by Drs. McLaughlin, Bennett and Trevisi.

McLaughlin-Bennett-Trevisi 18**

Slot: 0,46 x 0,76 mm / 18 x 30 · Gancho en los 3, 4 y 5

Torque	- 7°	- 7°	0°	+ 10°	+ 17°	+ 17°	+ 10°	0°	- 7°	- 7°
Angulación	0°	0°	+ 8°	+ 8°	+ 4°	+ 4°	+ 8°	+ 8°	0°	0°
In/Out	1,2 mm	0,7 mm	0,7 mm	1,3 mm	0,7 mm	0,7 mm	1,3 mm	0,7 mm	0,7 mm	1,2 mm
Anchura	2,4 mm	2,4 mm	2,4 mm	2,2 mm	2,4 mm	2,4 mm	2,2 mm	2,4 mm	2,4 mm	2,4 mm
REF	718-442-15	718-442-14	718-442-13	718-402-12	718-402-11	718-402-21	718-402-22	718-442-23	718-442-24	718-442-25
Cantidad	10 piezas	10 piezas	10 piezas	10 piezas	10 piezas	10 piezas	10 piezas	10 piezas	10 piezas	10 piezas

CE 0483

¡Aún más fácil identificación de los brackets con la nomenclatura FDI marcada sobre la base!

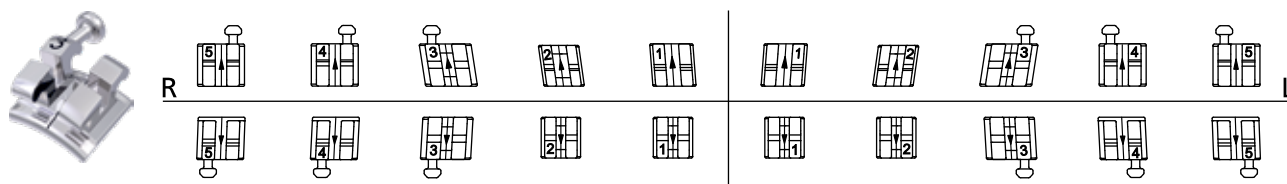

Torque	- 17°	- 12°	0°	- 6°	- 6°	- 6°	- 6°	0°	- 12°	- 17°
Angulación	+ 2°	+ 2°	+ 3°	0°	0°	0°	0°	+ 3°	+ 2°	+ 2°
In/Out	0,7 mm	0,7 mm	0,7 mm	1,3 mm	1,3 mm	1,3 mm	1,3 mm	0,7 mm	0,7 mm	0,7 mm
Anchura	2,4 mm	2,4 mm	2,4 mm	2,2 mm	2,2 mm	2,2 mm	2,2 mm	2,4 mm	2,4 mm	2,4 mm
REF	718-442-45	718-442-44	718-442-43	718-402-42	718-402-41	718-402-31	718-402-32	718-442-33	718-442-34	718-442-35
Cantidad	10 piezas	10 piezas	10 piezas	10 piezas	10 piezas	10 piezas	10 piezas	10 piezas	10 piezas	10 piezas

Surtidos:

1 caso	20 brackets	REF 718-442-01
10 casos	200 brackets	REF 718-442-10
50 casos	1.000 brackets	REF 718-442-50

Nota:

Para más brackets con valores de la versión McLaughlin-Bennett-Trevisi** ver cajas individuales.

** The Dentaureum version of this prescription is not claimed to be a duplication of any other, nor does Dentaureum imply that it is endorsed in any way by Drs. McLaughlin, Bennett and Trevisi.

equilibrium® mini / Surtidos

McLaughlin-Bennett-Trevisi** 22

Slot: 0,56 x 0,76 mm / 22 x 30 · Gancho en los 3

Torque	- 7°	- 7°	0°	+ 10°	+ 17°	+ 17°	+ 10°	0°	- 7°	- 7°
Angulación	0°	0°	+ 8°	+ 8°	+ 4°	+ 4°	+ 8°	+ 8°	0°	0°
In/Out	1,2 mm	0,7 mm	0,7 mm	1,3 mm	0,7 mm	0,7 mm	1,3 mm	0,7 mm	0,7 mm	1,2 mm
Anchura	2,4 mm	2,4 mm	2,4 mm	2,2 mm	2,4 mm	2,4 mm	2,2 mm	2,4 mm	2,4 mm	2,4 mm
REF	722-402-15	722-402-14	722-442-13	722-402-12	722-402-11	722-402-21	722-402-22	722-442-23	722-402-24	722-402-25
Cantidad	10 piezas	10 piezas	10 piezas	10 piezas	10 piezas	10 piezas	10 piezas	10 piezas	10 piezas	10 piezas

CE 0483

¡Aún más fácil identificación de los brackets con la nomenclatura FDI marcada sobre la base!

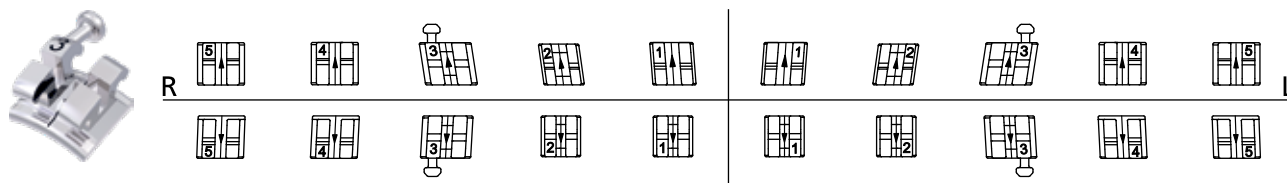

Torque	- 17°	- 12°	0°	- 6°	- 6°	- 6°	- 6°	0°	- 12°	- 17°
Angulación	+ 2°	+ 2°	+ 3°	0°	0°	0°	0°	+ 3°	+ 2°	+ 2°
In/Out	0,7 mm	0,7 mm	0,7 mm	1,3 mm	1,3 mm	1,3 mm	1,3 mm	0,7 mm	0,7 mm	0,7 mm
Anchura	2,4 mm	2,4 mm	2,4 mm	2,2 mm	2,2 mm	2,2 mm	2,2 mm	2,4 mm	2,4 mm	2,4 mm
REF	722-402-45	722-402-44	722-442-43	722-402-42	722-402-41	722-402-31	722-402-32	722-442-33	722-402-34	722-402-35
Cantidad	10 piezas	10 piezas	10 piezas	10 piezas	10 piezas	10 piezas	10 piezas	10 piezas	10 piezas	10 piezas

Surtidos:

1 caso	20 brackets	REF 722-402-01
10 casos	200 brackets	REF 722-402-10
50 casos	1.000 brackets	REF 722-402-50

Nota:

Para más brackets con valores de la versión McLaughlin-Bennett-Trevisi** ver cajas individuales.

** The Dentaureum version of this prescription is not claimed to be a duplication of any other, nor does Dentaureum imply that it is endorsed in any way by Drs. McLaughlin, Bennett and Trevisi.

McLaughlin-Bennett-Trevisi** 22

Slot: 0,56 x 0,76 mm / 22 x 30 · Gancho en los 3, 4 y 5

Torque	- 7°	- 7°	0°	+ 10°	+ 17°	+ 17°	+ 10°	0°	- 7°	- 7°
Angulación	0°	0°	+ 8°	+ 8°	+ 4°	+ 4°	+ 8°	+ 8°	0°	0°
In/Out	1,2 mm	0,7 mm	0,7 mm	1,3 mm	0,7 mm	0,7 mm	1,3 mm	0,7 mm	0,7 mm	1,2 mm
Anchura	2,4 mm	2,4 mm	2,4 mm	2,2 mm	2,4 mm	2,4 mm	2,2 mm	2,4 mm	2,4 mm	2,4 mm
REF	722-442-15	722-442-14	722-442-13	722-402-12	722-402-11	722-402-21	722-402-22	722-442-23	722-442-24	722-442-25
Cantidad	10 piezas	10 piezas	10 piezas	10 piezas	10 piezas	10 piezas	10 piezas	10 piezas	10 piezas	10 piezas

CE 0483

¡Aún más fácil identificación de los brackets con la nomenclatura FDI marcada sobre la base!

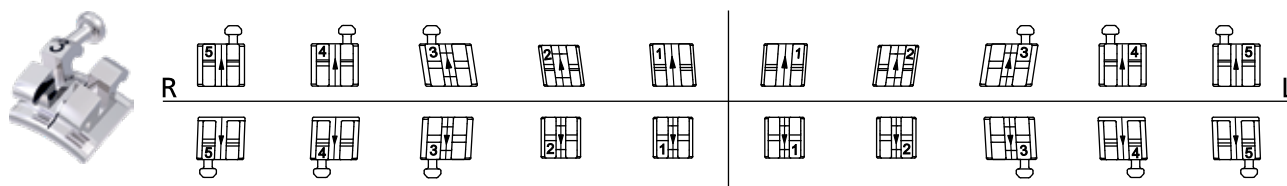

Torque	- 17°	- 12°	0°	- 6°	- 6°	- 6°	- 6°	0°	- 12°	- 17°
Angulación	+ 2°	+ 2°	+ 3°	0°	0°	0°	0°	+ 3°	+ 2°	+ 2°
In/Out	0,7 mm	0,7 mm	0,7 mm	1,3 mm	1,3 mm	1,3 mm	1,3 mm	0,7 mm	0,7 mm	0,7 mm
Anchura	2,4 mm	2,4 mm	2,4 mm	2,2 mm	2,2 mm	2,2 mm	2,2 mm	2,4 mm	2,4 mm	2,4 mm
REF	722-442-45	722-442-44	722-442-43	722-402-42	722-402-41	722-402-31	722-402-32	722-442-33	722-442-34	722-442-35
Cantidad	10 piezas	10 piezas	10 piezas	10 piezas	10 piezas	10 piezas	10 piezas	10 piezas	10 piezas	10 piezas

Surtidos:

1 caso	20 brackets	REF 722-442-01
10 casos	200 brackets	REF 722-442-10
50 casos	1.000 brackets	REF 722-442-50

Nota:

Para más brackets con valores de la versión McLaughlin-Bennett-Trevisi** ver cajas individuales.

** The Dentaureum version of this prescription is not claimed to be a duplication of any other, nor does Dentaureum imply that it is endorsed in any way by Drs. McLaughlin, Bennett and Trevisi.

Maxilar

Mandíbula

Maxilar + Mandíbula / Surtidos

equilibrium® mini / Cajas individuales – técnica de cementado

McLaughlin-Bennett-Trevisi 18/22**



Dientes	Torque	Angulación	In/Out	Gancho	Anchura	REF (18)	REF (22)	Cantidad
11	+ 17°	+ 4°	0,7 mm		2,8 mm		722-462-11	10 piezas
21	+ 17°	+ 4°	0,7 mm		2,8 mm		722-462-21	10 piezas
12	+ 10°	+ 8°	1,3 mm		2,4 mm		722-462-12	10 piezas
22	+ 10°	+ 8°	1,3 mm		2,4 mm		722-462-22	10 piezas
15	- 7°	0°	0,7 mm		2,4 mm	718-452-15		10 piezas
25	- 7°	0°	0,7 mm		2,4 mm	718-452-25		10 piezas
15	- 7°	0°	0,7 mm	•	2,4 mm	718-462-15		10 piezas
25	- 7°	0°	0,7 mm	•	2,4 mm	718-462-25		10 piezas

CE 0483

¡Aún más fácil identificación de los brackets con la nomenclatura FDI marcada sobre la base!
 Slot 18: 0,46 x 0,76 mm / 18 x 30
 Slot 22: 0,56 x 0,76 mm / 22 x 30

** The Dentaaurum version of this prescription is not claimed to be a duplication of any other, nor does Dentaaurum imply that it is endorsed in any way by Drs. McLaughlin, Bennett and Trevisi.

Maxilar

DENTAURUM **ONLINE SHOP**
shop.dentaaurum.com

Roth 18

Slot: 0,46 x 0,76 mm / 18 x 30 · Gancho en los 3

Torque	- 7°	- 7°	- 2°	+ 8°	+ 12°	+ 12°	+ 8°	- 2°	- 7°	- 7°
Angulación	0°	0°	+ 13°	+ 9°	+ 5°	+ 5°	+ 9°	+ 13°	0°	0°
In/Out	0,7 mm	0,7 mm	0,7 mm	1,3 mm	0,7 mm	0,7 mm	1,3 mm	0,7 mm	0,7 mm	0,7 mm
Anchura	3,1 mm	3,1 mm	3,1 mm	3,0 mm	3,4 mm	3,4 mm	3,0 mm	3,1 mm	3,1 mm	3,1 mm
REF	718-301-15	718-301-14	718-341-13	718-301-12	718-301-11	718-301-21	718-301-22	718-341-23	718-301-24	718-301-25
Cantidad	10 piezas	10 piezas	10 piezas	10 piezas	10 piezas	10 piezas	10 piezas	10 piezas	10 piezas	10 piezas

CE 0483

¡Aún más fácil identificación de los brackets con la nomenclatura FDI marcada sobre la base!

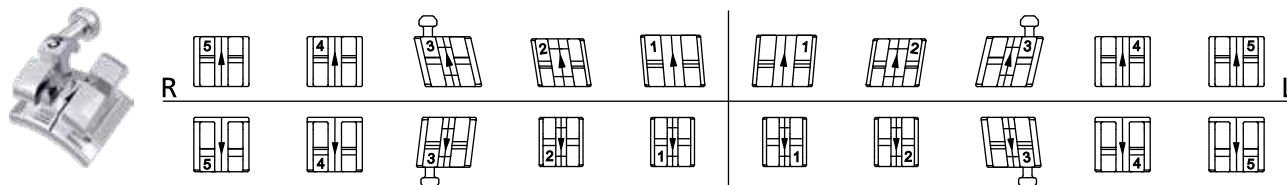

Torque	- 22°	- 17°	- 11°	- 1°	- 1°	- 1°	- 1°	- 11°	- 17°	- 22°
Angulación	0°	0°	+ 7°	0°	0°	0°	0°	+ 7°	0°	0°
In/Out	0,7 mm	0,7 mm	0,7 mm	1,3 mm	1,3 mm	1,3 mm	1,3 mm	0,7 mm	0,7 mm	0,7 mm
Anchura	3,1 mm	3,1 mm	3,1 mm	2,4 mm	2,4 mm	2,4 mm	2,4 mm	3,1 mm	3,1 mm	3,1 mm
REF	718-301-45	718-301-44	718-341-43	718-301-42	718-301-41	718-301-31	718-301-32	718-341-33	718-301-34	718-301-35
Cantidad	10 piezas	10 piezas	10 piezas	10 piezas	10 piezas	10 piezas	10 piezas	10 piezas	10 piezas	10 piezas

Surtidos:

1 caso	20 brackets	REF 718-301-01
10 casos	200 brackets	REF 718-301-10
50 casos	1.000 brackets	REF 718-301-50

Nota:

Para más brackets con valores de la versión Roth ver cajas individuales.

Roth 18

Slot: 0,46 x 0,76 mm / 18 x 30 · Gancho en los 3, 4 y 5

Torque	- 7°	- 7°	- 2°	+ 8°	+ 12°	+ 12°	+ 8°	- 2°	- 7°	- 7°
Angulación	0°	0°	+ 13°	+ 9°	+ 5°	+ 5°	+ 9°	+ 13°	0°	0°
In/Out	0,7 mm	0,7 mm	0,7 mm	1,3 mm	0,7 mm	0,7 mm	1,3 mm	0,7 mm	0,7 mm	0,7 mm
Anchura	3,1 mm	3,1 mm	3,1 mm	3,0 mm	3,4 mm	3,4 mm	3,0 mm	3,1 mm	3,1 mm	3,1 mm
REF	718-341-15	718-341-14	718-341-13	718-301-12	718-301-11	718-301-21	718-301-22	718-341-23	718-341-24	718-341-25
Cantidad	10 piezas	10 piezas	10 piezas	10 piezas	10 piezas	10 piezas	10 piezas	10 piezas	10 piezas	10 piezas

CE 0483

¡Aún más fácil identificación de los brackets con la nomenclatura FDI marcada sobre la base!

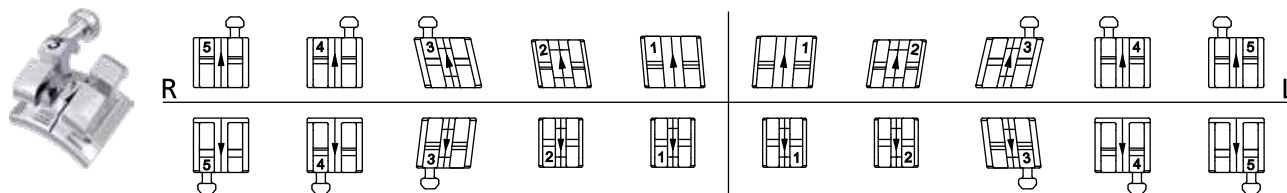

Torque	- 22°	- 17°	- 11°	- 1°	- 1°	- 1°	- 1°	- 11°	- 17°	- 22°
Angulación	0°	0°	+ 7°	0°	0°	0°	0°	+ 7°	0°	0°
In/Out	0,7 mm	0,7 mm	0,7 mm	1,3 mm	1,3 mm	1,3 mm	1,3 mm	0,7 mm	0,7 mm	0,7 mm
Anchura	3,1 mm	3,1 mm	3,1 mm	2,4 mm	2,4 mm	2,4 mm	2,4 mm	3,1 mm	3,1 mm	3,1 mm
REF	718-341-45	718-341-44	718-341-43	718-301-42	718-301-41	718-301-31	718-301-32	718-341-33	718-341-34	718-341-35
Cantidad	10 piezas	10 piezas	10 piezas	10 piezas	10 piezas	10 piezas	10 piezas	10 piezas	10 piezas	10 piezas

Surtidos:

1 caso	20 brackets	REF 718-341-01
10 casos	200 brackets	REF 718-341-10
50 casos	1.000 brackets	REF 718-341-50

Nota:

Para más brackets con valores de la versión Roth ver cajas individuales.

equilibrium® 2 / Surtidos

Roth 22

Slot: 0,56 x 0,76 mm / 22 x 30 · Gancho en los 3

Torque	- 7°	- 7°	- 2°	+ 8°	+ 12°	+ 12°	+ 8°	- 2°	- 7°	- 7°
Angulación	0°	0°	+ 13°	+ 9°	+ 5°	+ 5°	+ 9°	+ 13°	0°	0°
In/Out	0,7 mm	0,7 mm	0,7 mm	1,3 mm	0,7 mm	0,7 mm	1,3 mm	0,7 mm	0,7 mm	0,7 mm
Anchura	3,1 mm	3,1 mm	3,1 mm	3,0 mm	3,4 mm	3,4 mm	3,0 mm	3,1 mm	3,1 mm	3,1 mm
REF	722-301-15	722-301-14	722-341-13	722-301-12	722-301-11	722-301-21	722-301-22	722-341-23	722-301-24	722-301-25
Cantidad	10 piezas	10 piezas	10 piezas	10 piezas	10 piezas	10 piezas	10 piezas	10 piezas	10 piezas	10 piezas

CE 0483

¡Aún más fácil identificación de los brackets con la nomenclatura FDI marcada sobre la base!

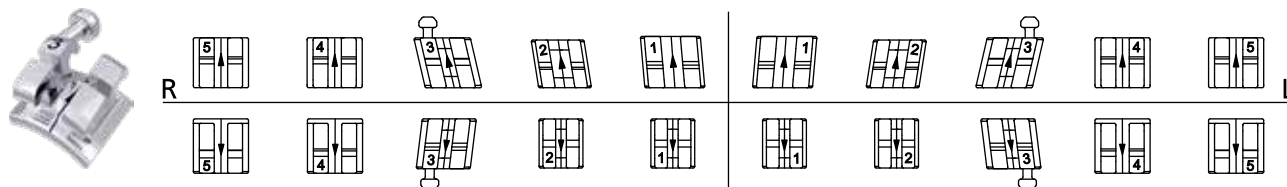

Torque	- 22°	- 17°	- 11°	- 1°	- 1°	- 1°	- 1°	- 11°	- 17°	- 22°
Angulación	0°	0°	+ 7°	0°	0°	0°	0°	+ 7°	0°	0°
In/Out	0,7 mm	0,7 mm	0,7 mm	1,3 mm	1,3 mm	1,3 mm	1,3 mm	0,7 mm	0,7 mm	0,7 mm
Anchura	3,1 mm	3,1 mm	3,1 mm	2,4 mm	2,4 mm	2,4 mm	2,4 mm	3,1 mm	3,1 mm	3,1 mm
REF	722-301-45	722-301-44	722-341-43	722-301-42	722-301-41	722-301-31	722-301-32	722-341-33	722-301-34	722-301-35
Cantidad	10 piezas	10 piezas	10 piezas	10 piezas	10 piezas	10 piezas	10 piezas	10 piezas	10 piezas	10 piezas

Surtidos:

1 caso	20 brackets	REF 722-301-01
10 casos	200 brackets	REF 722-301-10
50 casos	1.000 brackets	REF 722-301-50

Nota:

Para más brackets con valores de la versión Roth ver cajas individuales.

Roth 22

Slot: 0,56 x 0,76 mm / 22 x 30 · Gancho en los 3, 4 y 5

Torque	- 7°	- 7°	- 2°	+ 8°	+ 12°	+ 12°	+ 8°	- 2°	- 7°	- 7°
Angulación	0°	0°	+ 13°	+ 9°	+ 5°	+ 5°	+ 9°	+ 13°	0°	0°
In/Out	0,7 mm	0,7 mm	0,7 mm	1,3 mm	0,7 mm	0,7 mm	1,3 mm	0,7 mm	0,7 mm	0,7 mm
Anchura	3,1 mm	3,1 mm	3,1 mm	3,0 mm	3,4 mm	3,4 mm	3,0 mm	3,1 mm	3,1 mm	3,1 mm
REF	722-341-15	722-341-14	722-341-13	722-301-12	722-301-11	722-301-21	722-301-22	722-341-23	722-341-24	722-341-25
Cantidad	10 piezas	10 piezas	10 piezas	10 piezas	10 piezas	10 piezas	10 piezas	10 piezas	10 piezas	10 piezas

CE 0483

¡Aún más fácil identificación de los brackets con la nomenclatura FDI marcada sobre la base!

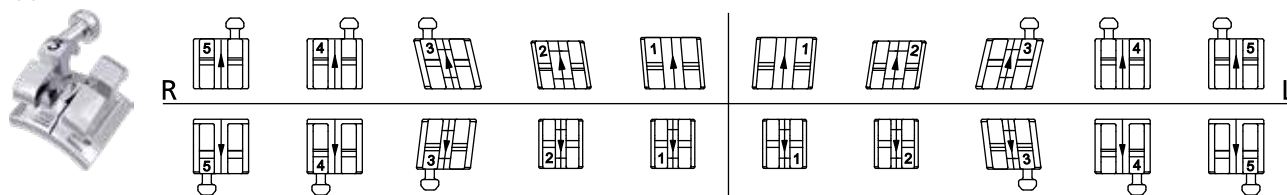

Torque	- 22°	- 17°	- 11°	- 1°	- 1°	- 1°	- 1°	- 11°	- 17°	- 22°
Angulación	0°	0°	+ 7°	0°	0°	0°	0°	+ 7°	0°	0°
In/Out	0,7 mm	0,7 mm	0,7 mm	1,3 mm	1,3 mm	1,3 mm	1,3 mm	0,7 mm	0,7 mm	0,7 mm
Anchura	3,1 mm	3,1 mm	3,1 mm	2,4 mm	2,4 mm	2,4 mm	2,4 mm	3,1 mm	3,1 mm	3,1 mm
REF	722-341-45	722-341-44	722-341-43	722-301-42	722-301-41	722-301-31	722-301-32	722-341-33	722-341-34	722-341-35
Cantidad	10 piezas	10 piezas	10 piezas	10 piezas	10 piezas	10 piezas	10 piezas	10 piezas	10 piezas	10 piezas

Surtidos:

1 caso	20 brackets	REF 722-341-01
10 casos	200 brackets	REF 722-341-10
50 casos	1.000 brackets	REF 722-341-50

Nota:

Para más brackets con valores de la versión Roth ver cajas individuales.

Maxilar

Mandíbula

Maxilar + Mandíbula / Surtidos

equilibrium® 2 / Surtidos

McLaughlin-Bennett-Trevisi** 18

Slot: 0,46 x 0,76 mm / 18 x 30 · Gancho en los 3

Torque	- 7°	- 7°	0°	+ 10°	+ 17°	+ 17°	+ 10°	0°	- 7°	- 7°
Angulación	0°	0°	+ 8°	+ 8°	+ 4°	+ 4°	+ 8°	+ 8°	0°	0°
In/Out	1,2 mm	0,7 mm	0,7 mm	1,3 mm	0,7 mm	0,7 mm	1,3 mm	0,7 mm	0,7 mm	1,2 mm
Anchura	3,1 mm	3,1 mm	3,1 mm	3,0 mm	3,4 mm	3,4 mm	3,0 mm	3,1 mm	3,1 mm	3,1 mm
REF	718-302-15	718-302-14	718-342-13	718-302-12	718-302-11	718-302-21	718-302-22	718-342-23	718-302-24	718-302-25
Cantidad	10 piezas	10 piezas	10 piezas	10 piezas	10 piezas	10 piezas	10 piezas	10 piezas	10 piezas	10 piezas

CE 0483

¡Aún más fácil identificación de los brackets con la nomenclatura FDI marcada sobre la base!

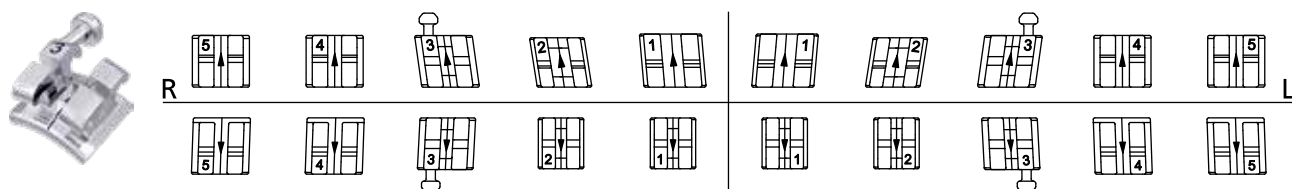

Torque	- 17°	- 12°	0°	- 6°	- 6°	- 6°	- 6°	0°	- 12°	- 17°
Angulación	+ 2°	+ 2°	+ 3°	0°	0°	0°	0°	+ 3°	+ 2°	+ 2°
In/Out	0,7 mm	0,7 mm	0,7 mm	1,3 mm	1,3 mm	1,3 mm	1,3 mm	0,7 mm	0,7 mm	0,7 mm
Anchura	3,1 mm	3,1 mm	3,1 mm	2,4 mm	2,4 mm	2,4 mm	2,4 mm	3,1 mm	3,1 mm	3,1 mm
REF	718-302-45	718-302-44	718-342-43	718-302-42	718-302-41	718-302-31	718-302-32	718-342-33	718-302-34	718-302-35
Cantidad	10 piezas	10 piezas	10 piezas	10 piezas	10 piezas	10 piezas	10 piezas	10 piezas	10 piezas	10 piezas

Surtidos:

1 caso	20 brackets	REF 718-302-01
10 casos	200 brackets	REF 718-302-10
50 casos	1.000 brackets	REF 718-302-50

** The Dentaurem version of this prescription is not claimed to be a duplication of any other, nor does Dentaurem imply that it is endorsed in any way by Drs. McLaughlin, Bennett and Trevisi.

McLaughlin-Bennett-Trevisi** 18

Slot: 0,46 x 0,76 mm / 18 x 30 · Gancho en los 3, 4 y 5

Torque	- 7°	- 7°	0°	+ 10°	+ 17°	+ 17°	+ 10°	0°	- 7°	- 7°
Angulación	0°	0°	+ 8°	+ 8°	+ 4°	+ 4°	+ 8°	+ 8°	0°	0°
In/Out	1,2 mm	0,7 mm	0,7 mm	1,3 mm	0,7 mm	0,7 mm	1,3 mm	0,7 mm	0,7 mm	1,2 mm
Anchura	3,1 mm	3,1 mm	3,1 mm	3,0 mm	3,4 mm	3,4 mm	3,0 mm	3,1 mm	3,1 mm	3,1 mm
REF	718-342-15	718-342-14	718-342-13	718-302-12	718-302-11	718-302-21	718-302-22	718-342-23	718-342-24	718-342-25
Cantidad	10 piezas	10 piezas	10 piezas	10 piezas	10 piezas	10 piezas	10 piezas	10 piezas	10 piezas	10 piezas

CE 0483

¡Aún más fácil identificación de los brackets con la nomenclatura FDI marcada sobre la base!

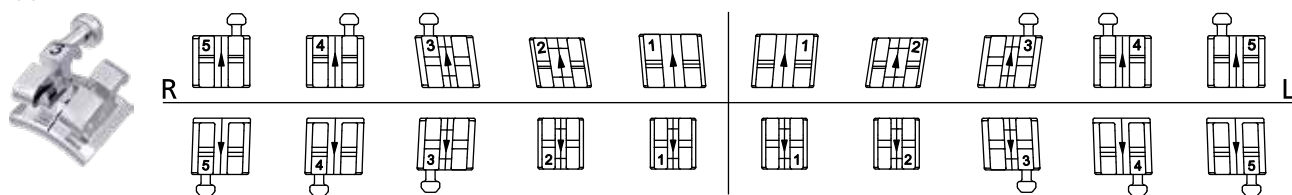

Torque	- 17°	- 12°	0°	- 6°	- 6°	- 6°	- 6°	0°	- 12°	- 17°
Angulación	+ 2°	+ 2°	+ 3°	0°	0°	0°	0°	+ 3°	+ 2°	+ 2°
In/Out	0,7 mm	0,7 mm	0,7 mm	1,3 mm	1,3 mm	1,3 mm	1,3 mm	0,7 mm	0,7 mm	0,7 mm
Anchura	3,1 mm	3,1 mm	3,1 mm	2,4 mm	2,4 mm	2,4 mm	2,4 mm	3,1 mm	3,1 mm	3,1 mm
REF	718-342-45	718-342-44	718-342-43	718-302-42	718-302-41	718-302-31	718-302-32	718-342-33	718-342-34	718-342-35
Cantidad	10 piezas	10 piezas	10 piezas	10 piezas	10 piezas	10 piezas	10 piezas	10 piezas	10 piezas	10 piezas

Surtidos:

1 caso	20 brackets	REF 718-342-01
10 casos	200 brackets	REF 718-342-10
50 casos	1.000 brackets	REF 718-342-50

** The Dentaurem version of this prescription is not claimed to be a duplication of any other, nor does Dentaurem imply that it is endorsed in any way by Drs. McLaughlin, Bennett and Trevisi.

Maxilar

Mandíbula

Maxilar + Mandíbula / Surtidos

McLaughlin-Bennett-Trevisi 22**

Slot: 0,56 x 0,76 mm / 22 x 30 · Gancho en los 3

Torque	- 7°	- 7°	0°	+ 10°	+ 17°	+ 17°	+ 10°	0°	- 7°	- 7°
Angulación	0°	0°	+ 8°	+ 8°	+ 4°	+ 4°	+ 8°	+ 8°	0°	0°
In/Out	1,2 mm	0,7 mm	0,7 mm	1,3 mm	0,7 mm	0,7 mm	1,3 mm	0,7 mm	0,7 mm	1,2 mm
Anchura	3,1 mm	3,1 mm	3,1 mm	3,0 mm	3,4 mm	3,4 mm	3,0 mm	3,1 mm	3,1 mm	3,1 mm
REF	722-302-15	722-302-14	722-342-13	722-302-12	722-302-11	722-302-21	722-302-22	722-342-23	722-302-24	722-302-25
Cantidad	10 piezas	10 piezas	10 piezas	10 piezas	10 piezas	10 piezas	10 piezas	10 piezas	10 piezas	10 piezas

CE 0483

¡Aún más fácil identificación de los brackets con la nomenclatura FDI marcada sobre la base!

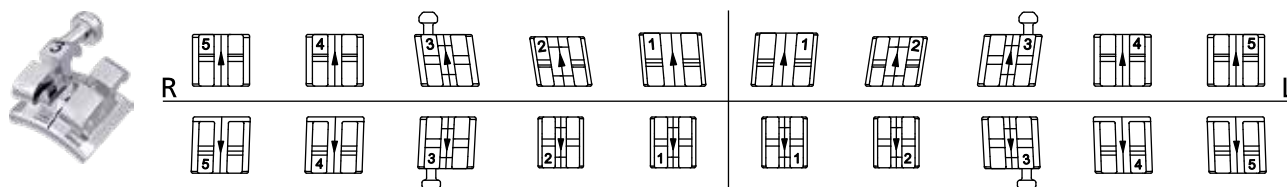

Torque	- 17°	- 12°	0°	- 6°	- 6°	- 6°	- 6°	0°	- 12°	- 17°
Angulación	+ 2°	+ 2°	+ 3°	0°	0°	0°	0°	+ 3°	+ 2°	+ 2°
In/Out	0,7 mm	0,7 mm	0,7 mm	1,3 mm	1,3 mm	1,3 mm	1,3 mm	0,7 mm	0,7 mm	0,7 mm
Anchura	3,1 mm	3,1 mm	3,1 mm	2,4 mm	2,4 mm	2,4 mm	2,4 mm	3,1 mm	3,1 mm	3,1 mm
REF	722-302-45	722-302-44	722-342-43	722-302-42	722-302-41	722-302-31	722-302-32	722-342-33	722-302-34	722-302-35
Cantidad	10 piezas	10 piezas	10 piezas	10 piezas	10 piezas	10 piezas	10 piezas	10 piezas	10 piezas	10 piezas

Surtidos:

1 caso	20 brackets	REF 722-302-01
10 casos	200 brackets	REF 722-302-10
50 casos	1.000 brackets	REF 722-302-50

** The Dentaurem version of this prescription is not claimed to be a duplication of any other, nor does Dentaurem imply that it is endorsed in any way by Drs. McLaughlin, Bennett and Trevisi.

McLaughlin-Bennett-Trevisi 22**

Slot: 0,56 x 0,76 mm / 22 x 30 · Gancho en los 3, 4 y 5

Torque	- 7°	- 7°	0°	+ 10°	+ 17°	+ 17°	+ 10°	0°	- 7°	- 7°
Angulación	0°	0°	+ 8°	+ 8°	+ 4°	+ 4°	+ 8°	+ 8°	0°	0°
In/Out	1,2 mm	0,7 mm	0,7 mm	1,3 mm	0,7 mm	0,7 mm	1,3 mm	0,7 mm	0,7 mm	1,2 mm
Anchura	3,1 mm	3,1 mm	3,1 mm	3,0 mm	3,4 mm	3,4 mm	3,0 mm	3,1 mm	3,1 mm	3,1 mm
REF	722-342-15	722-342-14	722-342-13	722-302-12	722-302-11	722-302-21	722-302-22	722-342-23	722-342-24	722-342-25
Cantidad	10 piezas	10 piezas	10 piezas	10 piezas	10 piezas	10 piezas	10 piezas	10 piezas	10 piezas	10 piezas

CE 0483

¡Aún más fácil identificación de los brackets con la nomenclatura FDI marcada sobre la base!

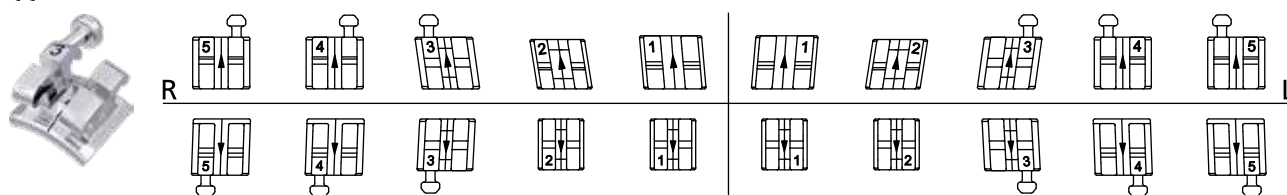

Torque	- 17°	- 12°	0°	- 6°	- 6°	- 6°	- 6°	0°	- 12°	- 17°
Angulación	+ 2°	+ 2°	+ 3°	0°	0°	0°	0°	+ 3°	+ 2°	+ 2°
In/Out	0,7 mm	0,7 mm	0,7 mm	1,3 mm	1,3 mm	1,3 mm	1,3 mm	0,7 mm	0,7 mm	0,7 mm
Anchura	3,1 mm	3,1 mm	3,1 mm	2,4 mm	2,4 mm	2,4 mm	2,4 mm	3,1 mm	3,1 mm	3,1 mm
REF	722-342-45	722-342-44	722-342-43	722-302-42	722-302-41	722-302-31	722-302-32	722-342-33	722-342-34	722-342-35
Cantidad	10 piezas	10 piezas	10 piezas	10 piezas	10 piezas	10 piezas	10 piezas	10 piezas	10 piezas	10 piezas

Surtidos:

1 caso	20 brackets	REF 722-342-01
10 casos	200 brackets	REF 722-342-10
50 casos	1.000 brackets	REF 722-342-50

** The Dentaurem version of this prescription is not claimed to be a duplication of any other, nor does Dentaurem imply that it is endorsed in any way by Drs. McLaughlin, Bennett and Trevisi.

equilibrium® 2 / Surtidos

Ricketts® Universal 18

Slot: 0,46 x 0,76 mm / 18 x 30 · sin Gancho

Torque	0°	0°	+ 7°	+ 14°	+ 22°	+ 22°	+ 14°	+ 7°	0°	0°
Angulación	0°	0°	+ 5°	+ 8°	0°	0°	+ 8°	+ 5°	0°	0°
In/Out	0,7 mm	0,7 mm	0,7 mm	0,7 mm	0,7 mm	0,7 mm	0,7 mm	0,7 mm	0,7 mm	0,7 mm
Anchura	3,1 mm	3,1 mm	3,1 mm	2,9 mm	3,3 mm	3,3 mm	2,9 mm	3,1 mm	3,1 mm	3,1 mm
REF	718-303-15	718-303-14	718-303-13	718-303-12	718-303-11	718-303-21	718-303-22	718-303-23	718-303-24	718-303-25
Cantidad	10 piezas	10 piezas	10 piezas	10 piezas	10 piezas	10 piezas	10 piezas	10 piezas	10 piezas	10 piezas

CE 0483

¡Aún más fácil identificación de los brackets con la nomenclatura FDI marcada sobre la base!

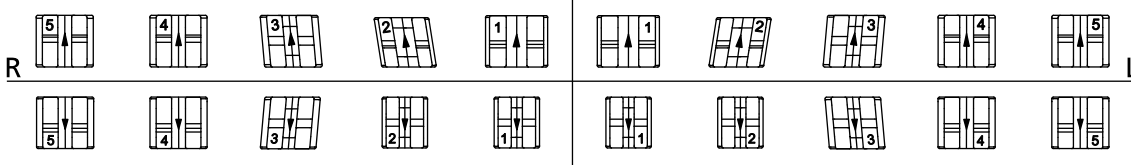

Torque	0°	0°	+ 7°	0°	0°	0°	0°	+ 7°	0°	0°
Angulación	0°	0°	+ 5°	0°	0°	0°	0°	+ 5°	0°	0°
In/Out	0,7 mm	0,7 mm	0,7 mm	0,7 mm	0,7 mm	0,7 mm	0,7 mm	0,7 mm	0,7 mm	0,7 mm
Anchura	3,1 mm	3,1 mm	2,7 mm	2,3 mm	2,3 mm	2,3 mm	2,3 mm	2,7 mm	3,1 mm	3,1 mm
REF	718-303-45	718-303-44	718-303-43	718-303-42	718-303-41	718-303-31	718-303-32	718-303-33	718-303-34	718-303-35
Cantidad	10 piezas	10 piezas	10 piezas	10 piezas	10 piezas	10 piezas	10 piezas	10 piezas	10 piezas	10 piezas

Surtidos:

1 caso	20 brackets	REF 718-303-01
10 casos	200 brackets	REF 718-303-10
50 casos	1.000 brackets	REF 718-303-50

Nota:

Para más brackets con valores de la versión Ricketts® Universal ver cajas individuales.

Standard Edgewise 18

Slot: 0,46 x 0,76 mm / 18 x 30 · sin Gancho

Torque	0°	0°	0°	0°	0°	0°	0°	0°	0°	0°
Angulación	0°	0°	0°	0°	0°	0°	0°	0°	0°	0°
In/Out	0,7 mm	0,7 mm	0,7 mm	0,7 mm	0,7 mm	0,7 mm	0,7 mm	0,7 mm	0,7 mm	0,7 mm
Anchura	3,1 mm	3,1 mm	3,1 mm	2,9 mm	3,3 mm	3,3 mm	2,9 mm	3,1 mm	3,1 mm	3,1 mm
REF	718-305-15	718-305-14	718-305-13	718-305-12	718-305-11	718-305-21	718-305-22	718-305-23	718-305-24	718-305-25
Cantidad	10 piezas	10 piezas	10 piezas	10 piezas	10 piezas	10 piezas	10 piezas	10 piezas	10 piezas	10 piezas

CE 0483

¡Aún más fácil identificación de los brackets con la nomenclatura FDI marcada sobre la base!

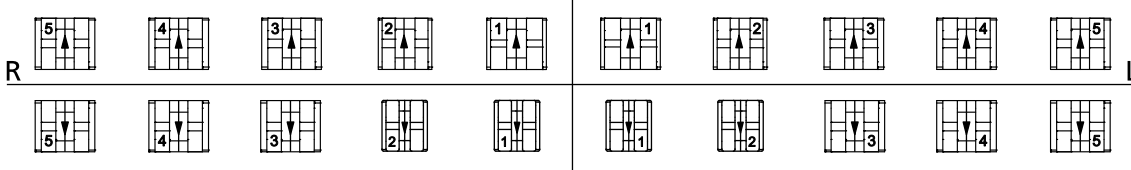

Torque	0°	0°	0°	0°	0°	0°	0°	0°	0°	0°
Angulación	0°	0°	0°	0°	0°	0°	0°	0°	0°	0°
In/Out	0,7 mm	0,7 mm	0,7 mm	0,7 mm	0,7 mm	0,7 mm	0,7 mm	0,7 mm	0,7 mm	0,7 mm
Anchura	3,1 mm	3,1 mm	3,1 mm	2,9 mm	3,3 mm	3,3 mm	2,9 mm	3,1 mm	3,1 mm	3,1 mm
REF	718-305-45	718-305-44	718-305-43	718-305-42	718-305-41	718-305-31	718-305-32	718-305-33	718-305-34	718-305-35
Cantidad	10 piezas	10 piezas	10 piezas	10 piezas	10 piezas	10 piezas	10 piezas	10 piezas	10 piezas	10 piezas

Surtidos:

1 caso	20 brackets	REF 718-305-01
10 casos	200 brackets	REF 718-305-10
50 casos	1.000 brackets	REF 718-305-50

Maxilar

Mandíbula

Maxilar + Mandíbula / Surtidos

equilibrium® 2 / Surtidos

Standard Edgewise 22

Slot: 0,56 x 0,76 mm / 22 x 30 · sin Gancho

Torque	0°	0°	0°	0°	0°	0°	0°	0°	0°	0°
Angulación	0°	0°	0°	0°	0°	0°	0°	0°	0°	0°
In/Out	0,7 mm	0,7 mm	0,7 mm	0,7 mm	0,7 mm	0,7 mm	0,7 mm	0,7 mm	0,7 mm	0,7 mm
Anchura	3,1 mm	3,1 mm	3,1 mm	2,9 mm	3,3 mm	3,3 mm	2,9 mm	3,1 mm	3,1 mm	3,1 mm
REF	722-305-15	722-305-14	722-305-13	722-305-12	722-305-11	722-305-21	722-305-22	722-305-23	722-305-24	722-305-25
Cantidad	10 piezas	10 piezas	10 piezas	10 piezas	10 piezas	10 piezas	10 piezas	10 piezas	10 piezas	10 piezas

CE 0483

¡Aún más fácil identificación de los brackets con la nomenclatura FDI marcada sobre la base!

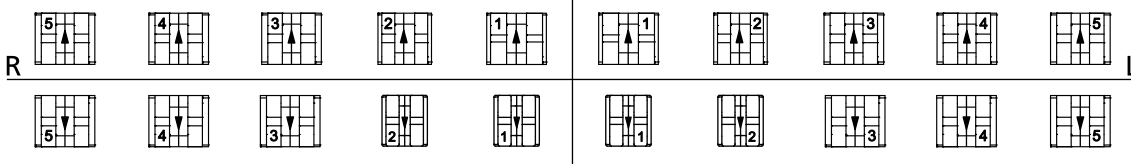

Torque	0°	0°	0°	0°	0°	0°	0°	0°	0°	0°
Angulación	0°	0°	0°	0°	0°	0°	0°	0°	0°	0°
In/Out	0,7 mm	0,7 mm	0,7 mm	0,7 mm	0,7 mm	0,7 mm	0,7 mm	0,7 mm	0,7 mm	0,7 mm
Anchura	3,1 mm	3,1 mm	3,1 mm	2,3 mm	2,3 mm	2,3 mm	2,3 mm	3,1 mm	3,1 mm	3,1 mm
REF	722-305-45	722-305-44	722-305-43	722-305-42	722-305-41	722-305-31	722-305-32	722-305-33	722-305-34	722-305-35
Cantidad	10 piezas	10 piezas	10 piezas	10 piezas	10 piezas	10 piezas	10 piezas	10 piezas	10 piezas	10 piezas

Surtidos:

1 caso	20 brackets	REF 722-305-01
10 casos	200 brackets	REF 722-305-10
50 casos	1.000 brackets	REF 722-305-50

DENTAURUM
ONLINE SHOP
shop.dentaurum.com



Maxilar

Mandibula

Maxilar + Mandibula / Surtidos

equilibrium® 2 / Cajas individuales – técnica de cementado



Roth 18/22

Dientes	Torque	Angulación	In/Out	Gancho	Anchura	REF (18)	REF (22)	Cantidad
13	- 2°	+ 13°	0,7 mm		3,1 mm		722-301-13	10 piezas
23	- 2°	+ 13°	0,7 mm		3,1 mm		722-301-23	10 piezas



Dientes	Torque	Angulación	In/Out	Gancho	Anchura	REF (18)	REF (22)	Cantidad
43	- 11°	+ 7°	0,7 mm		3,1 mm	718-301-43	722-301-43	10 piezas
33	- 11°	+ 7°	0,7 mm		3,1 mm	718-301-33	722-301-33	10 piezas

CE 0483

¡Aún más fácil identificación de los brackets con la nomenclatura FDI marcada sobre la base!
Slot 18: 0,46 x 0,76 mm / 18 x 30
Slot 22: 0,56 x 0,76 mm / 22 x 30



Ricketts® Universal 18

Dientes	Torque	Angulación	In/Out	Gancho	Anchura	REF (18)	REF (22)	Cantidad
13	+ 7°	+ 5°	0,7 mm	•	3,1 mm	718-343-13		10 piezas
23	+ 7°	+ 5°	0,7 mm	•	3,1 mm	718-343-23		10 piezas



Dientes	Torque	Angulación	In/Out	Gancho	Anchura	REF (18)	REF (22)	Cantidad
43	+ 7°	+ 5°	0,7 mm	•	2,7 mm	718-343-43		10 piezas
33	+ 7°	+ 5°	0,7 mm	•	2,7 mm	718-343-33		10 piezas

CE 0483

¡Aún más fácil identificación de los brackets con la nomenclatura FDI marcada sobre la base!
Slot 18: 0,46 x 0,76 mm / 18 x 30

equilibrium® 2 / Cajas individuales – para soldar a bandas



Roth 18/22

Dientes	Torque	Angulación	In/Out	Gancho	Anchura	REF (18)	REF (22)	Cantidad
13	- 2°	+ 13°	0,7 mm		3,1 mm	790-259-02	790-263-02	10 piezas
13	- 2°	+ 13°	0,7 mm	•	3,1 mm	790-204-02	790-216-02	10 piezas
23	- 2°	+ 13°	0,7 mm		3,1 mm	790-260-02	790-264-02	10 piezas
23	- 2°	+ 13°	0,7 mm	•	3,1 mm	790-205-02	790-217-02	10 piezas



Dientes	Torque	Angulación	In/Out	Gancho	Anchura	REF (18)	REF (22)	Cantidad
42-41/31-32	- 1°	0°	1,3 mm		2,4 mm	790-207-02	790-219-02	10 piezas
43	- 11°	+ 7°	0,7 mm		3,1 mm	790-261-02	790-265-02	10 piezas
43	- 11°	+ 7°	0,7 mm	•	3,1 mm	790-208-02	790-220-02	10 piezas
33	- 11°	+ 7°	0,7 mm		3,1 mm	790-262-02	790-266-02	10 piezas
33	- 11°	+ 7°	0,7 mm	•	3,1 mm	790-209-02	790-221-02	10 piezas
44/34	- 17°	0°	0,7 mm		3,1 mm	790-210-02	790-222-02	10 piezas
44	- 17°	0°	0,7 mm	•	3,1 mm	790-251-02	790-255-02	10 piezas
34	- 17°	0°	0,7 mm	•	3,1 mm	790-252-02	790-256-02	10 piezas
45/35	- 22°	0°	0,7 mm		3,1 mm	790-211-02	790-223-02	10 piezas
45	- 22°	0°	0,7 mm	•	3,1 mm	790-253-02	790-257-02	10 piezas
35	- 22°	0°	0,7 mm	•	3,1 mm	790-254-02	790-258-02	10 piezas

CE 0483

Slot 18: 0,46 x 0,76 mm / 18 x 30
Slot 22: 0,56 x 0,76 mm / 22 x 30



Roth, McLaughlin-Bennett-Trevisi 18/22**

Dientes	Torque	Angulación	In/Out	Gancho	Anchura	REF (18)	REF (22)	Cantidad
15-14/24-25	- 7°	0°	0,7 mm		3,1 mm	790-206-02	790-218-02	10 piezas
15-14	- 7°	0°	0,7 mm	•	3,1 mm	790-249-02	790-243-02	10 piezas
24-25	- 7°	0°	0,7 mm	•	3,1 mm	790-250-02	790-244-02	10 piezas

CE 0483

Slot 18: 0,46 x 0,76 mm / 18 x 30
Slot 22: 0,56 x 0,76 mm / 22 x 30

** The Dentaurem version of this prescription is not claimed to be a duplication of any other, nor does Dentaurem imply that it is endorsed in any way by Drs. McLaughlin, Bennett and Trevisi.



McLaughlin-Bennett-Trevisi 18/22**

Dientes	Torque	Angulación	In/Out	Gancho	Anchura	REF (18)	REF (22)	Cantidad
13	0°	+ 8°	0,7 mm	•	3,1 mm	790-274-02	790-228-02	10 piezas
13	- 7°	+ 8°	0,7 mm		3,1 mm		790-230-02	10 piezas
23	0°	+ 8°	0,7 mm	•	3,1 mm	790-275-02	790-229-02	10 piezas
23	- 7°	+ 8°	0,7 mm		3,1 mm		790-231-02	10 piezas
15/25	- 7°	0°	1,2 mm		3,1 mm	790-276-02	790-267-02	10 piezas
15	- 7°	0°	1,2 mm	•	3,1 mm	790-284-02	790-268-02	10 piezas
25	- 7°	0°	1,2 mm	•	3,1 mm	790-285-02	790-269-02	10 piezas



Dientes	Torque	Angulación	In/Out	Gancho	Anchura	REF (18)	REF (22)	Cantidad
42-41/31-32	- 6°	0°	1,3 mm		2,4 mm	790-277-02	790-233-02	10 piezas
43	0°	+ 3°	0,7 mm	•	3,1 mm	790-278-02	790-234-02	10 piezas
43	- 6°	+ 3°	0,7 mm		3,1 mm		790-236-02	10 piezas
33	0°	+ 3°	0,7 mm	•	3,1 mm	790-279-02	790-235-02	10 piezas
33	- 6°	+ 3°	0,7 mm		3,1 mm		790-237-02	10 piezas
44	- 12°	+ 2°	0,7 mm		3,1 mm	790-280-02	790-239-02	10 piezas
44	- 12°	+ 2°	0,7 mm	•	3,1 mm	790-286-02	790-245-02	10 piezas
34	- 12°	+ 2°	0,7 mm		3,1 mm	790-281-02	790-240-02	10 piezas
34	- 12°	+ 2°	0,7 mm	•	3,1 mm	790-287-02	790-246-02	10 piezas
45	- 17°	+ 2°	0,7 mm		3,1 mm	790-282-02	790-241-02	10 piezas
45	- 17°	+ 2°	0,7 mm	•	3,1 mm	790-288-02	790-247-02	10 piezas
35	- 17°	+ 2°	0,7 mm		3,1 mm	790-283-02	790-242-02	10 piezas
35	- 17°	+ 2°	0,7 mm	•	3,1 mm	790-289-02	790-248-02	10 piezas

CC 0483

Slot 18: 0,46 x 0,76 mm / 18 x 30
Slot 22: 0,56 x 0,76 mm / 22 x 30

** The Dentaureum version of this prescription is not claimed to be a duplication of any other, nor does Dentaureum imply that it is endorsed in any way by Drs. McLaughlin, Bennett and Trevisi.



Standard Edgewise 18/22

Dientes	Torque	Angulación	In/Out	Gancho	Anchura	REF (18)	REF (22)	Cantidad
42-41/31-32	0°	0°	0,7 mm		2,4 mm	790-603-02	790-607-02	10 piezas



Dientes	Torque	Angulación	In/Out	Gancho	Anchura	REF (18)	REF (22)	Cantidad
15-13/23-25/45-43/33-35	0°	0°	0,7 mm		3,1 mm	790-602-02	790-606-02	10 piezas

CC 0483

Slot 18: 0,46 x 0,76 mm / 18 x 30
Slot 22: 0,56 x 0,76 mm / 22 x 30



Sistemas individuales 18/22

Dientes	Torque	Angulación	In/Out	Gancho	Anchura	REF (18)	REF (22)	Cantidad
13/24-25	+ 7°	0°	0,7 mm	•	3,1 mm	790-290-02		10 piezas
15-14/23	+ 7°	0°	0,7 mm	•	3,1 mm	790-291-02		10 piezas



Dientes	Torque	Angulación	In/Out	Gancho	Anchura	REF (18)	REF (22)	Cantidad
45-43	- 11°	0°	0,7 mm	•	3,1 mm		790-294-02	10 piezas
33-35	- 11°	0°	0,7 mm	•	3,1 mm		790-295-02	10 piezas

CC 0483

Slot 18: 0,46 x 0,76 mm / 18 x 30
Slot 22: 0,56 x 0,76 mm / 22 x 30

Maxilar

Mandíbula

Maxilar + Mandíbula / Surtidos

Roth 18

Slot: 0,46 x 0,76 mm / 18 x 30 · Gancho en los 3

Torque	- 7°	- 7°	- 2°	+ 8°	+ 12°	+ 12°	+ 8°	- 2°	- 7°	- 7°
Angulación	0°	0°	+ 13°	+ 9°	+ 5°	+ 5°	+ 9°	+ 13°	0°	0°
In/Out	0,7 mm	0,7 mm	0,7 mm	1,3 mm	0,7 mm	0,7 mm	1,3 mm	0,7 mm	0,7 mm	0,7 mm
Anchura	3,1 mm	3,1 mm	3,1 mm	3,0 mm	3,4 mm	3,4 mm	3,0 mm	3,1 mm	3,1 mm	3,1 mm
REF	718-501-15	718-501-14	718-541-13	718-501-12	718-501-11	718-501-21	718-501-22	718-541-23	718-501-24	718-501-25
Cantidad	10 piezas	10 piezas	10 piezas	10 piezas	10 piezas	10 piezas	10 piezas	10 piezas	10 piezas	10 piezas

CE 0483

¡Aún más fácil identificación de los brackets con la nomenclatura FDI marcada sobre la base!

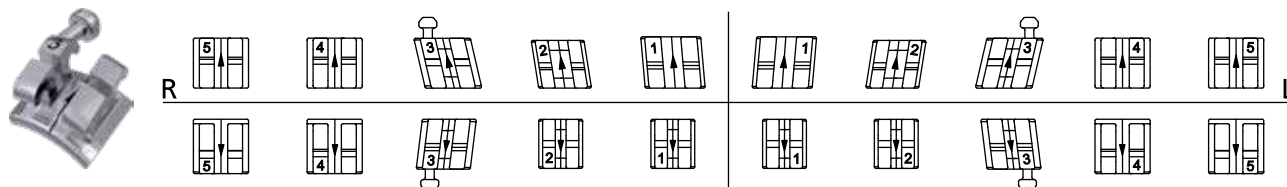

Torque	- 22°	- 17°	- 11°	- 1°	- 1°	- 1°	- 1°	- 11°	- 17°	- 22°
Angulación	0°	0°	+ 7°	0°	0°	0°	0°	+ 7°	0°	0°
In/Out	0,7 mm	0,7 mm	0,7 mm	1,3 mm	1,3 mm	1,3 mm	1,3 mm	0,7 mm	0,7 mm	0,7 mm
Anchura	3,1 mm	3,1 mm	3,1 mm	2,4 mm	2,4 mm	2,4 mm	2,4 mm	3,1 mm	3,1 mm	3,1 mm
REF	718-501-45	718-501-44	718-541-43	718-501-42	718-501-41	718-501-31	718-501-32	718-541-33	718-501-34	718-501-35
Cantidad	10 piezas	10 piezas	10 piezas	10 piezas	10 piezas	10 piezas	10 piezas	10 piezas	10 piezas	10 piezas

Surtidos:

1 caso	20 brackets	REF 718-501-01
10 casos	200 brackets	REF 718-501-10
50 casos	1.000 brackets	REF 718-501-50

Nota:

1 caso surtido REF 718-501-02 corresponde a la REF 718-501-01, pero contiene además 4 tubos bucales con gancho vertical (1 x 723-028-00 / 1 x 723-032-00 / 2 x 723-026-00).

Roth 22

Slot: 0,56 x 0,76 mm / 22 x 30 · Gancho en los 3

Torque	- 7°	- 7°	- 2°	+ 8°	+ 12°	+ 12°	+ 8°	- 2°	- 7°	- 7°
Angulación	0°	0°	+ 13°	+ 9°	+ 5°	+ 5°	+ 9°	+ 13°	0°	0°
In/Out	0,7 mm	0,7 mm	0,7 mm	1,3 mm	0,7 mm	0,7 mm	1,3 mm	0,7 mm	0,7 mm	0,7 mm
Anchura	3,1 mm	3,1 mm	3,1 mm	3,0 mm	3,4 mm	3,4 mm	3,0 mm	3,1 mm	3,1 mm	3,1 mm
REF	722-501-15	722-501-14	722-541-13	722-501-12	722-501-11	722-501-21	722-501-22	722-541-23	722-501-24	722-501-25
Cantidad	10 piezas	10 piezas	10 piezas	10 piezas	10 piezas	10 piezas	10 piezas	10 piezas	10 piezas	10 piezas

CE 0483

¡Aún más fácil identificación de los brackets con la nomenclatura FDI marcada sobre la base!

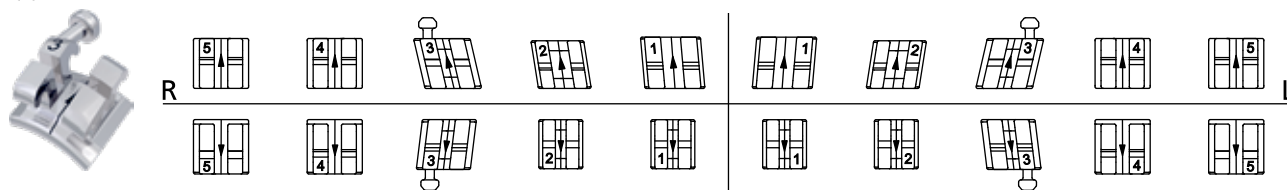

Torque	- 22°	- 17°	- 11°	- 1°	- 1°	- 1°	- 1°	- 11°	- 17°	- 22°
Angulación	0°	0°	+ 7°	0°	0°	0°	0°	+ 7°	0°	0°
In/Out	0,7 mm	0,7 mm	0,7 mm	1,3 mm	1,3 mm	1,3 mm	1,3 mm	0,7 mm	0,7 mm	0,7 mm
Anchura	3,1 mm	3,1 mm	3,1 mm	2,4 mm	2,4 mm	2,4 mm	2,4 mm	3,1 mm	3,1 mm	3,1 mm
REF	722-501-45	722-501-44	722-541-43	722-501-42	722-501-41	722-501-31	722-501-32	722-541-33	722-501-34	722-501-35
Cantidad	10 piezas	10 piezas	10 piezas	10 piezas	10 piezas	10 piezas	10 piezas	10 piezas	10 piezas	10 piezas

Surtidos:

1 caso	20 brackets	REF 722-501-01
10 casos	200 brackets	REF 722-501-10
50 casos	1.000 brackets	REF 722-501-50

Nota:

1 caso surtido REF 722-501-02 corresponde a la REF 722-501-01, pero contiene además 4 tubos bucales con gancho vertical (1 x 723-029-00 / 1 x 723-033-00 / 2 x 723-027-00).

Maxilar

Mandíbula

Maxilar + Mandíbula / Surtidos

McLaughlin-Bennett-Trevisi** 18

Slot: 0,46 x 0,76 mm / 18 x 30 · Gancho en los 3

Torque	- 7°	- 7°	0°	+ 10°	+ 17°	+ 17°	+ 10°	0°	- 7°	- 7°
Angulación	0°	0°	+ 8°	+ 8°	+ 4°	+ 4°	+ 8°	+ 8°	0°	0°
In/Out	1,2 mm	0,7 mm	0,7 mm	1,3 mm	0,7 mm	0,7 mm	1,3 mm	0,7 mm	0,7 mm	1,2 mm
Anchura	3,1 mm	3,1 mm	3,1 mm	3,0 mm	3,4 mm	3,4 mm	3,0 mm	3,1 mm	3,1 mm	3,1 mm
REF	718-502-15	718-502-14	718-542-13	718-502-12	718-502-11	718-502-21	718-502-22	718-542-23	718-502-24	718-502-25
Cantidad	10 piezas	10 piezas	10 piezas	10 piezas	10 piezas	10 piezas	10 piezas	10 piezas	10 piezas	10 piezas

CE 0483

¡Aún más fácil identificación de los brackets con la nomenclatura FDI marcada sobre la base!

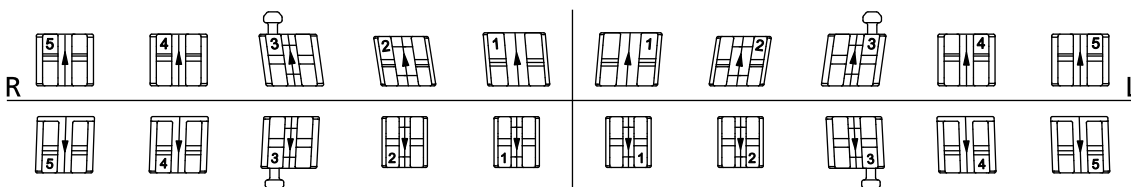

Torque	- 17°	- 12°	0°	- 6°	- 6°	- 6°	- 6°	0°	- 12°	- 17°
Angulación	+ 2°	+ 2°	+ 3°	0°	0°	0°	0°	+ 3°	+ 2°	+ 2°
In/Out	0,7 mm	0,7 mm	0,7 mm	1,3 mm	1,3 mm	1,3 mm	1,3 mm	0,7 mm	0,7 mm	0,7 mm
Anchura	3,1 mm	3,1 mm	3,1 mm	2,4 mm	2,4 mm	2,4 mm	2,4 mm	3,1 mm	3,1 mm	3,1 mm
REF	718-502-45	718-502-44	718-542-43	718-502-42	718-502-41	718-502-31	718-502-32	718-542-33	718-502-34	718-502-35
Cantidad	10 piezas	10 piezas	10 piezas	10 piezas	10 piezas	10 piezas	10 piezas	10 piezas	10 piezas	10 piezas

Surtidos:

1 caso	20 brackets	REF 718-502-01
10 casos	200 brackets	REF 718-502-10
50 casos	1.000 brackets	REF 718-502-50

Nota:

1 caso surtido REF 718-502-02 corresponde a la REF 718-502-01, pero contiene además 4 tubos bucales con gancho vertical (1 x 723-028-00 / 1 x 723-032-00 / 2 x 723-030-00).

** The Dentaaurum version of this prescription is not claimed to be a duplication of any other, nor does Dentaaurum imply that it is endorsed in any way by Drs. McLaughlin, Bennett and Trevisi.

McLaughlin-Bennett-Trevisi** 22

Slot: 0,56 x 0,76 mm / 22 x 30 · Gancho en los 3

Torque	- 7°	- 7°	0°	+ 10°	+ 17°	+ 17°	+ 10°	0°	- 7°	- 7°
Angulación	0°	0°	+ 8°	+ 8°	+ 4°	+ 4°	+ 8°	+ 8°	0°	0°
In/Out	1,2 mm	0,7 mm	0,7 mm	1,3 mm	0,7 mm	0,7 mm	1,3 mm	0,7 mm	0,7 mm	1,2 mm
Anchura	3,1 mm	3,1 mm	3,1 mm	3,0 mm	3,4 mm	3,4 mm	3,0 mm	3,1 mm	3,1 mm	3,1 mm
REF	722-502-15	722-502-14	722-542-13	722-502-12	722-502-11	722-502-21	722-502-22	722-542-23	722-502-24	722-502-25
Cantidad	10 piezas	10 piezas	10 piezas	10 piezas	10 piezas	10 piezas	10 piezas	10 piezas	10 piezas	10 piezas

CE 0483

¡Aún más fácil identificación de los brackets con la nomenclatura FDI marcada sobre la base!

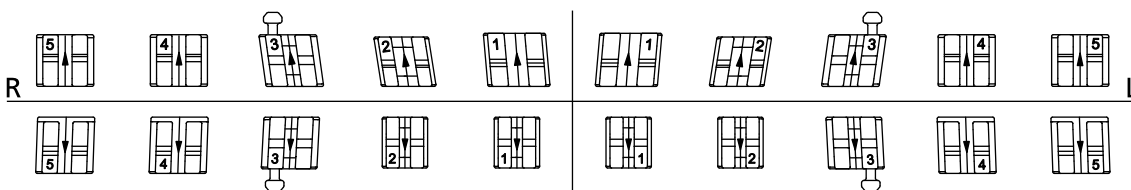

Torque	- 17°	- 12°	0°	- 6°	- 6°	- 6°	- 6°	0°	- 12°	- 17°
Angulación	+ 2°	+ 2°	+ 3°	0°	0°	0°	0°	+ 3°	+ 2°	+ 2°
In/Out	0,7 mm	0,7 mm	0,7 mm	1,3 mm	1,3 mm	1,3 mm	1,3 mm	0,7 mm	0,7 mm	0,7 mm
Anchura	3,1 mm	3,1 mm	3,1 mm	2,4 mm	2,4 mm	2,4 mm	2,4 mm	3,1 mm	3,1 mm	3,1 mm
REF	722-502-45	722-502-44	722-542-43	722-502-42	722-502-41	722-502-31	722-502-32	722-542-33	722-502-34	722-502-35
Cantidad	10 piezas	10 piezas	10 piezas	10 piezas	10 piezas	10 piezas	10 piezas	10 piezas	10 piezas	10 piezas

Surtidos:

1 caso	20 brackets	REF 722-502-01
10 casos	200 brackets	REF 722-502-10
50 casos	1.000 brackets	REF 722-502-50

Nota:

1 caso surtido REF 722-502-02 corresponde a la REF 722-502-01, pero contiene además 4 tubos bucales con gancho vertical (1 x 723-029-00 / 1 x 723-033-00 / 2 x 723-031-00).

** The Dentaaurum version of this prescription is not claimed to be a duplication of any other, nor does Dentaaurum imply that it is endorsed in any way by Drs. McLaughlin, Bennett and Trevisi.

Maxilar

Mandíbula

Maxilar + Mandíbula / Surtidos

Grupo Dentaureum

Alemania | Benelux | España | France | Italia | Switzerland | Australia | Canada | USA
y en más de 130 países a nivel mundial.



DENTAURUM
QUALITY
WORLDWIDE
UNIQUE

	www.dentaureum.com		

Fecha de la información: 11/18
Reservado el derecho de modificación

