



equilibrium[®]

Ansprechend. Verlässlich. Bewährt.



Die equilibrium® Linie.

equilibrium® **mini**

equilibrium® **2**

equilibrium® **ti**

Die equilibrium® Serie ist Dentaaurums klassische Bracketserie. Das ansprechende und funktionelle Design hat sich durch verlässliche Ergebnisse am Patienten über Jahre bewährt.

Die Brackets der equilibrium® Familie werden aus Stangenmaterial umgeformt, geschnitten und in vielen vollautomatisierten Arbeitsschritten weiterverarbeitet. Sie sind wie viele weitere Dentaaurum-Brackets echte Ein-Stück-Brackets.

Die equilibrium® 2 und equilibrium® mini werden in einem Stück – Körper und Basis – aus hochfestem, rostfreiem Edelstahl* produziert. Die equilibrium® ti werden aus Titan** hergestellt und sind nickelfrei. Die Brackets der equilibrium® Familie sind besonders biokompatibel, da keine Lote verwendet werden.

* Werkstoffnummer nach DIN 1.4404

** Werkstoffnummer nach DIN 3.7035

equilibrium® Linie im Überblick.



equilibrium® **mini**

Das Mini Bracket.

Das equilibrium® mini ist eines der kleinsten Dentaum Brackets, mit dem niedrigsten Profil. Es steht seinem großen Bruder jedoch in nichts nach.

equilibrium® **2**

Harmonie in Funktion und Komfort.

Das klassische equilibrium® Bracket wurde kontinuierlich überarbeitet und verbessert. Das weltweit anerkannte Design überzeugt unsere Anwender schon seit vielen Jahren. Der geringe In/Out-Wert ermöglicht eine individuelle Zusammenstellung mit equilibrium® mini und equilibrium® ti.



equilibrium® ti

Ausgezeichnete Bioverträglichkeit.

Das equilibrium® ti ist aus Titan und absolut nickelfrei. Der Werkstoff ist höchst bioverträglich, mechanisch belastbar und somit perfekt für den Einsatz in der Kieferorthopädie geeignet.

Eigenschaften, die überzeugen.

- Die FDI-Kennzeichnung auf der laserstrukturierten Basis ist abriebfest und enthält keine bedenklichen Farbstoffe.
- Mikro- und Makroretentionen ermöglichen einen optimalen Verbund, gewährleisten aber auch ein sicheres Debonding.
- Die rhomboide Basis mit Mittenmarkierung erleichtert das Setzen zur klinischen Krone.
- Zur eindeutigen Identifizierung und Positionierung sind die Brackets lasermarkiert.
- Die niedrigen In/Out-Werte ermöglichen einen idealen Krafteinsatz.

Optimale Größe.

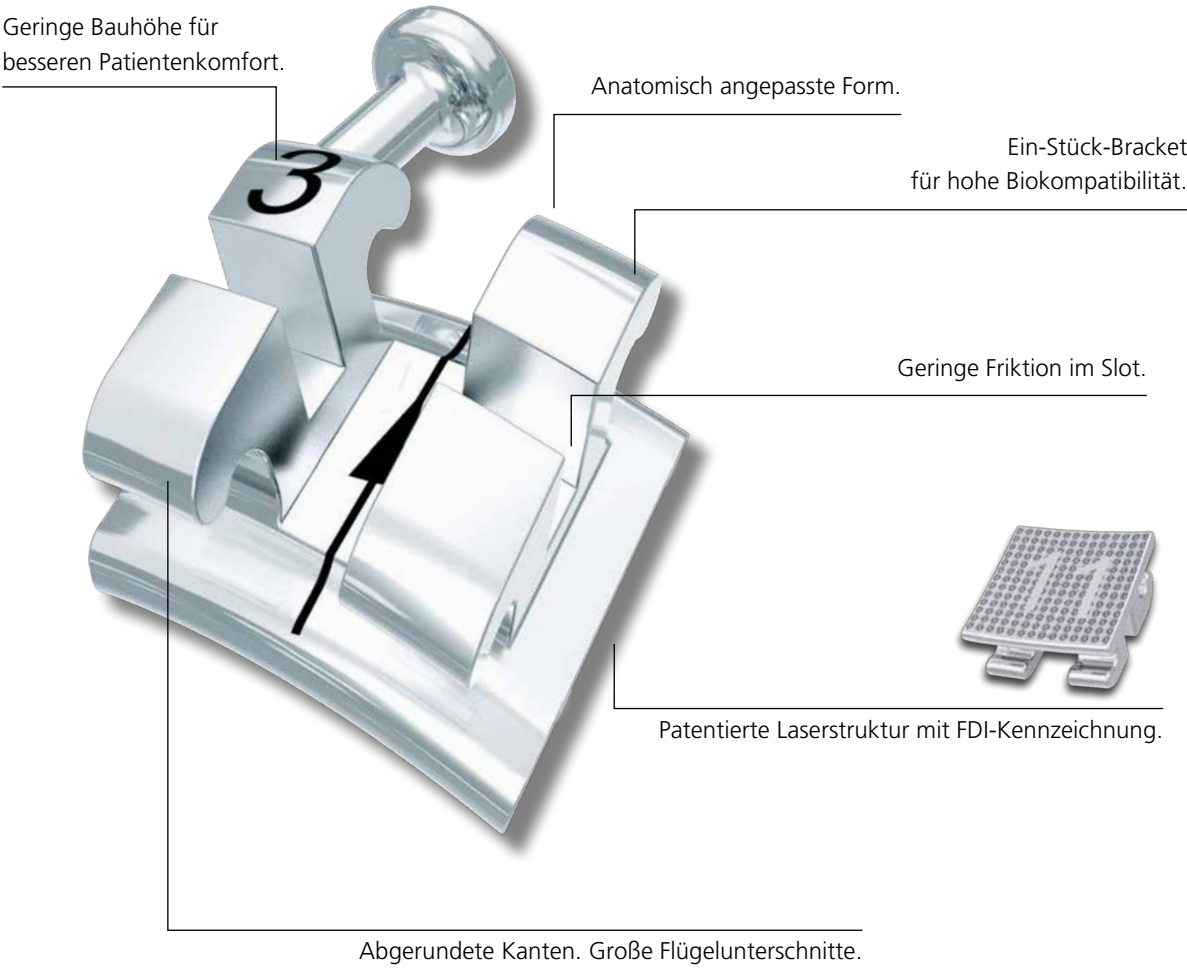



Kleines Bracket – maximale Leistung.

- Eines der kleinsten Brackets der Welt.
- Ein-Stück-Bracket.
- Patentierte Laserstrukturierte Basis mit FDI-Kennzeichnung.
- Maximale Funktionalität bei bisher unerreichter Ästhetik.
- Vollkommene Kontrolle über Torque und Angulation, trotz geringer Größe.



Größenvergleich equilibrium® 2 / equilibrium® mini

Optimale Funktion.

Geringe Bauhöhe für
besseren Patientenkomfort.

Ein-Stück-Bracket
für hohe Biokompatibilität.

Geringe Friktion im Slot.

Abgerundete Kanten.
Große Flügelunterschnitte.

Patentierter Laserstruktur mit FDI-Kennzeichnung.

Anatomisch angepasste Form.





Ausgezeichnetes Bracketdesign garantiert einfaches Handling.

- Großzügige Unterschnitte der Bracketflügel.
- Mehrfachligaturen möglich.
- Ein-Stück-Bracket.
- Patentierte Laserstrukturierte Basis mit FDI-Kennzeichnung.
- Mittenmarkierung erleichtert das Setzen zur klinischen Krone.

Optimal verträglich.

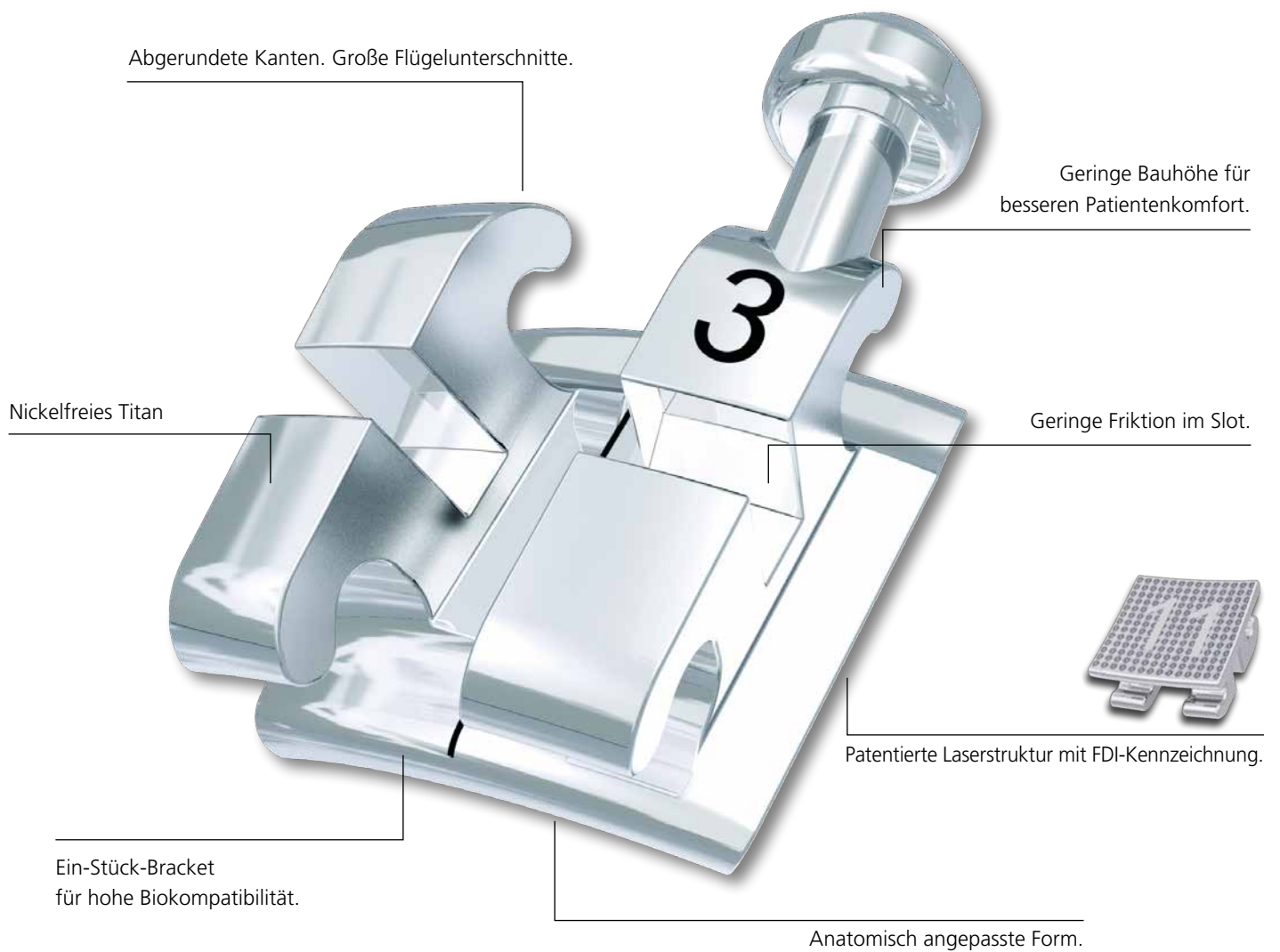



Die ideale Lösung für Nickelallergiker.

- Höchst biokompatibel.
- Aus Titan und absolut nickelfrei.
- Geringe Friktion* durch spezielle Oberflächenbehandlung.
- Weltweit anerkanntes equilibrium® 2 Design.
- Patentierte Laserstrukturierte Basis mit FDI-Kennzeichnung.

* Die Friktionswerte sind mit denen von Edelstahlbrackets vergleichbar.

Produktübersicht

equilibrium® mini / Sortimente

Roth 18

Slot: 0,46 mm x 0,76 mm / 18 x 30 · Häkchen auf 3ern

Torque	- 7°	- 7°	- 2°	+ 8°	+ 12°	+ 12°	+ 8°	- 2°	- 7°	- 7°
Angulation	0°	0°	+ 13°	+ 9°	+ 5°	+ 5°	+ 9°	+ 13°	0°	0°
In/Out	0,7 mm	0,7 mm	0,7 mm	1,3 mm	0,7 mm	0,7 mm	1,3 mm	0,7 mm	0,7 mm	0,7 mm
Breite	2,4 mm	2,4 mm	2,4 mm	2,2 mm	2,4 mm	2,4 mm	2,2 mm	2,4 mm	2,4 mm	2,4 mm
REF	718-401-15	718-401-14	718-441-13	718-401-12	718-401-11	718-401-21	718-401-22	718-441-23	718-401-24	718-401-25
Menge	10 Stück	10 Stück	10 Stück	10 Stück	10 Stück	10 Stück	10 Stück	10 Stück	10 Stück	10 Stück

Noch leichtere Identifizierung der Brackets durch FDI-Kennzeichnung auf der Basis!

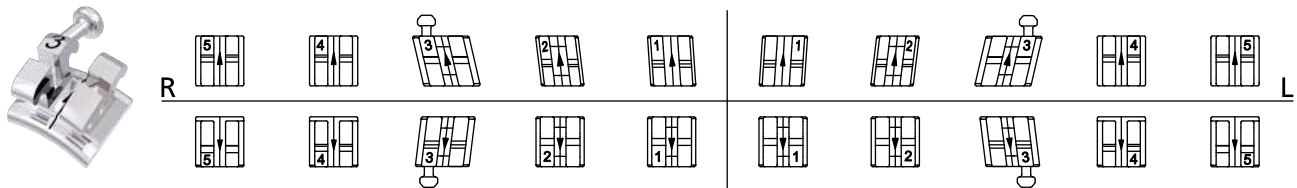

Torque	- 22°	- 17°	- 11°	- 1°	- 1°	- 1°	- 1°	- 11°	- 17°	- 22°
Angulation	0°	0°	+ 7°	0°	0°	0°	0°	+ 7°	0°	0°
In/Out	0,7 mm	0,7 mm	0,7 mm	1,3 mm	1,3 mm	1,3 mm	1,3 mm	0,7 mm	0,7 mm	0,7 mm
Breite	2,4 mm	2,4 mm	2,4 mm	2,2 mm	2,2 mm	2,2 mm	2,2 mm	2,4 mm	2,4 mm	2,4 mm
REF	718-401-45	718-401-44	718-441-43	718-401-42	718-401-41	718-401-31	718-401-32	718-441-33	718-401-34	718-401-35
Menge	10 Stück	10 Stück	10 Stück	10 Stück	10 Stück	10 Stück	10 Stück	10 Stück	10 Stück	10 Stück

Sortimente:

1 Fall	20 Brackets	REF 718-401-01
10 Fälle	200 Brackets	REF 718-401-10
50 Fälle	1.000 Brackets	REF 718-401-50

Roth 18

Slot: 0,46 mm x 0,76 mm / 18 x 30 · Häkchen auf 3ern, 4ern und 5ern

Torque	- 7°	- 7°	- 2°	+ 8°	+ 12°	+ 12°	+ 8°	- 2°	- 7°	- 7°
Angulation	0°	0°	+ 13°	+ 9°	+ 5°	+ 5°	+ 9°	+ 13°	0°	0°
In/Out	0,7 mm	0,7 mm	0,7 mm	1,3 mm	0,7 mm	0,7 mm	1,3 mm	0,7 mm	0,7 mm	0,7 mm
Breite	2,4 mm	2,4 mm	2,4 mm	2,2 mm	2,4 mm	2,4 mm	2,2 mm	2,4 mm	2,4 mm	2,4 mm
REF	718-441-15	718-441-14	718-441-13	718-401-12	718-401-11	718-401-21	718-401-22	718-441-23	718-441-24	718-441-25
Menge	10 Stück	10 Stück	10 Stück	10 Stück	10 Stück	10 Stück	10 Stück	10 Stück	10 Stück	10 Stück

Noch leichtere Identifizierung der Brackets durch FDI-Kennzeichnung auf der Basis!

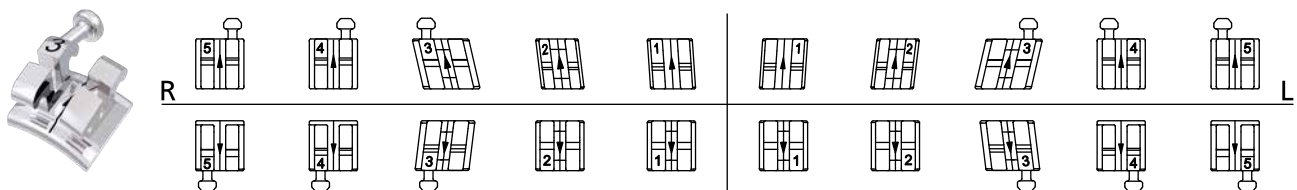

Torque	- 22°	- 17°	- 11°	- 1°	- 1°	- 1°	- 1°	- 11°	- 17°	- 22°
Angulation	0°	0°	+ 7°	0°	0°	0°	0°	+ 7°	0°	0°
In/Out	0,7 mm	0,7 mm	0,7 mm	1,3 mm	1,3 mm	1,3 mm	1,3 mm	0,7 mm	0,7 mm	0,7 mm
Breite	2,4 mm	2,4 mm	2,4 mm	2,2 mm	2,2 mm	2,2 mm	2,2 mm	2,4 mm	2,4 mm	2,4 mm
REF	718-441-45	718-441-44	718-441-43	718-401-42	718-401-41	718-401-31	718-401-32	718-441-33	718-441-34	718-441-35
Menge	10 Stück	10 Stück	10 Stück	10 Stück	10 Stück	10 Stück	10 Stück	10 Stück	10 Stück	10 Stück

Sortimente:

1 Fall	20 Brackets	REF 718-441-01
10 Fälle	200 Brackets	REF 718-441-10
50 Fälle	1.000 Brackets	REF 718-441-50

Oberkiefer
Unterkiefer
Oberkiefer + Unterkiefer / Sortimente

equilibrium® mini / Sortimente

Roth 22

Slot: 0,56 mm x 0,76 mm / 22 x 30 · Häkchen auf 3ern

Torque	- 7°	- 7°	- 2°	+ 8°	+ 12°	+ 12°	+ 8°	- 2°	- 7°	- 7°
Angulation	0°	0°	+ 13°	+ 9°	+ 5°	+ 5°	+ 9°	+ 13°	0°	0°
In/Out	0,7 mm	0,7 mm	0,7 mm	1,3 mm	0,7 mm	0,7 mm	1,3 mm	0,7 mm	0,7 mm	0,7 mm
Breite	2,4 mm	2,4 mm	2,4 mm	2,2 mm	2,4 mm	2,4 mm	2,2 mm	2,4 mm	2,4 mm	2,4 mm
REF	722-401-15	722-401-14	722-441-13	722-401-12	722-401-11	722-401-21	722-401-22	722-441-23	722-401-24	722-401-25
Menge	10 Stück	10 Stück	10 Stück	10 Stück	10 Stück	10 Stück	10 Stück	10 Stück	10 Stück	10 Stück

Noch leichtere Identifizierung der Brackets durch FDI-Kennzeichnung auf der Basis!

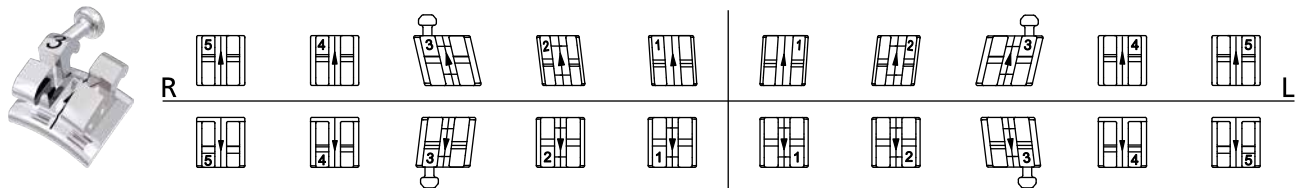

Torque	- 22°	- 17°	- 11°	- 1°	- 1°	- 1°	- 1°	- 11°	- 17°	- 22°
Angulation	0°	0°	+ 7°	0°	0°	0°	0°	+ 7°	0°	0°
In/Out	0,7 mm	0,7 mm	0,7 mm	1,3 mm	1,3 mm	1,3 mm	1,3 mm	0,7 mm	0,7 mm	0,7 mm
Breite	2,4 mm	2,4 mm	2,4 mm	2,2 mm	2,2 mm	2,2 mm	2,2 mm	2,4 mm	2,4 mm	2,4 mm
REF	722-401-45	722-401-44	722-441-43	722-401-42	722-401-41	722-401-31	722-401-32	722-441-33	722-401-34	722-401-35
Menge	10 Stück	10 Stück	10 Stück	10 Stück	10 Stück	10 Stück	10 Stück	10 Stück	10 Stück	10 Stück

Sortimente:

1 Fall	20 Brackets	REF 722-401-01
10 Fälle	200 Brackets	REF 722-401-10
50 Fälle	1.000 Brackets	REF 722-401-50

Roth 22

Slot: 0,56 mm x 0,76 mm / 22 x 30 · Häkchen auf 3ern, 4ern und 5ern

Torque	- 7°	- 7°	- 2°	+ 8°	+ 12°	+ 12°	+ 8°	- 2°	- 7°	- 7°
Angulation	0°	0°	+ 13°	+ 9°	+ 5°	+ 5°	+ 9°	+ 13°	0°	0°
In/Out	0,7 mm	0,7 mm	0,7 mm	1,3 mm	0,7 mm	0,7 mm	1,3 mm	0,7 mm	0,7 mm	0,7 mm
Breite	2,4 mm	2,4 mm	2,4 mm	2,2 mm	2,4 mm	2,4 mm	2,2 mm	2,4 mm	2,4 mm	2,4 mm
REF	722-441-15	722-441-14	722-441-13	722-401-12	722-401-11	722-401-21	722-401-22	722-441-23	722-441-24	722-441-25
Menge	10 Stück	10 Stück	10 Stück	10 Stück	10 Stück	10 Stück	10 Stück	10 Stück	10 Stück	10 Stück

Noch leichtere Identifizierung der Brackets durch FDI-Kennzeichnung auf der Basis!

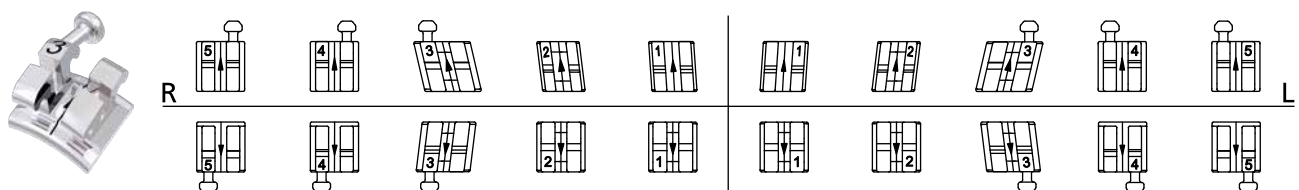

Torque	- 22°	- 17°	- 11°	- 1°	- 1°	- 1°	- 1°	- 11°	- 17°	- 22°
Angulation	0°	0°	+ 7°	0°	0°	0°	0°	+ 7°	0°	0°
In/Out	0,7 mm	0,7 mm	0,7 mm	1,3 mm	1,3 mm	1,3 mm	1,3 mm	0,7 mm	0,7 mm	0,7 mm
Breite	2,4 mm	2,4 mm	2,4 mm	2,2 mm	2,2 mm	2,2 mm	2,2 mm	2,4 mm	2,4 mm	2,4 mm
REF	722-441-45	722-441-44	722-441-43	722-401-42	722-401-41	722-401-31	722-401-32	722-441-33	722-441-34	722-441-35
Menge	10 Stück	10 Stück	10 Stück	10 Stück	10 Stück	10 Stück	10 Stück	10 Stück	10 Stück	10 Stück

Sortimente:

1 Fall	20 Brackets	REF 722-441-01
10 Fälle	200 Brackets	REF 722-441-10
50 Fälle	1.000 Brackets	REF 722-441-50

Oberkiefer
Unterkiefer
Oberkiefer + Unterkiefer / Sortimente

McLaughlin-Bennett-Trevisi 18**

Slot: 0,46 mm x 0,76 mm / 18 x 30 · Häkchen auf 3ern

Torque	- 7°	- 7°	0°	+ 10°	+ 17°	+ 17°	+ 10°	0°	- 7°	- 7°
Angulation	0°	0°	+ 8°	+ 8°	+ 4°	+ 4°	+ 8°	+ 8°	0°	0°
In/Out	1,2 mm	0,7 mm	0,7 mm	1,3 mm	0,7 mm	0,7 mm	1,3 mm	0,7 mm	0,7 mm	1,2 mm
Breite	2,4 mm	2,4 mm	2,4 mm	2,2 mm	2,4 mm	2,4 mm	2,2 mm	2,4 mm	2,4 mm	2,4 mm
REF	718-402-15	718-402-14	718-442-13	718-402-12	718-402-11	718-402-21	718-402-22	718-442-23	718-402-24	718-402-25
Menge	10 Stück	10 Stück	10 Stück	10 Stück	10 Stück	10 Stück	10 Stück	10 Stück	10 Stück	10 Stück

Noch leichtere Identifizierung der Brackets durch FDI-Kennzeichnung auf der Basis!

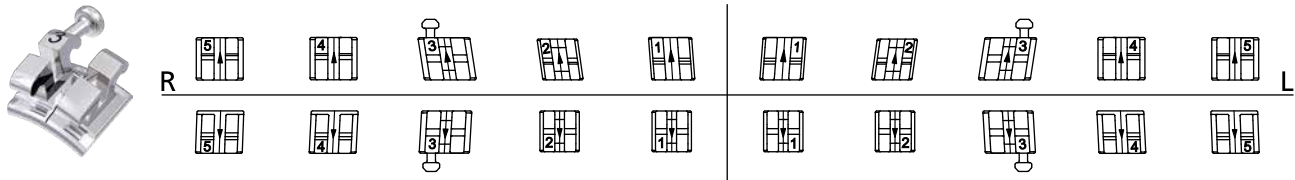

Torque	- 17°	- 12°	0°	- 6°	- 6°	- 6°	- 6°	0°	- 12°	- 17°
Angulation	+ 2°	+ 2°	+ 3°	0°	0°	0°	0°	+ 3°	+ 2°	+ 2°
In/Out	0,7 mm	0,7 mm	0,7 mm	1,3 mm	1,3 mm	1,3 mm	1,3 mm	0,7 mm	0,7 mm	0,7 mm
Breite	2,4 mm	2,4 mm	2,4 mm	2,2 mm	2,2 mm	2,2 mm	2,2 mm	2,4 mm	2,4 mm	2,4 mm
REF	718-402-45	718-402-44	718-442-43	718-402-42	718-402-41	718-402-31	718-402-32	718-442-33	718-402-34	718-402-35
Menge	10 Stück	10 Stück	10 Stück	10 Stück	10 Stück	10 Stück	10 Stück	10 Stück	10 Stück	10 Stück

Sortimente:

1 Fall	20 Brackets	REF 718-402-01
10 Fälle	200 Brackets	REF 718-402-10
50 Fälle	1.000 Brackets	REF 718-402-50

Hinweis:

Weitere Brackets mit McLaughlin-Bennett-Trevisi**-Werten siehe Einzelpackungen.

** The Dentaaurum version of this prescription is not claimed to be a duplication of any other, nor does Dentaaurum imply that it is endorsed in any way by Drs. McLaughlin, Bennett and Trevisi.

McLaughlin-Bennett-Trevisi 18**

Slot: 0,46 mm x 0,76 mm / 18 x 30 · Häkchen auf 3ern, 4ern und 5ern

Torque	- 7°	- 7°	0°	+ 10°	+ 17°	+ 17°	+ 10°	0°	- 7°	- 7°
Angulation	0°	0°	+ 8°	+ 8°	+ 4°	+ 4°	+ 8°	+ 8°	0°	0°
In/Out	1,2 mm	0,7 mm	0,7 mm	1,3 mm	0,7 mm	0,7 mm	1,3 mm	0,7 mm	0,7 mm	1,2 mm
Breite	2,4 mm	2,4 mm	2,4 mm	2,2 mm	2,4 mm	2,4 mm	2,2 mm	2,4 mm	2,4 mm	2,4 mm
REF	718-442-15	718-442-14	718-442-13	718-402-12	718-402-11	718-402-21	718-402-22	718-442-23	718-442-24	718-442-25
Menge	10 Stück	10 Stück	10 Stück	10 Stück	10 Stück	10 Stück	10 Stück	10 Stück	10 Stück	10 Stück

Noch leichtere Identifizierung der Brackets durch FDI-Kennzeichnung auf der Basis!

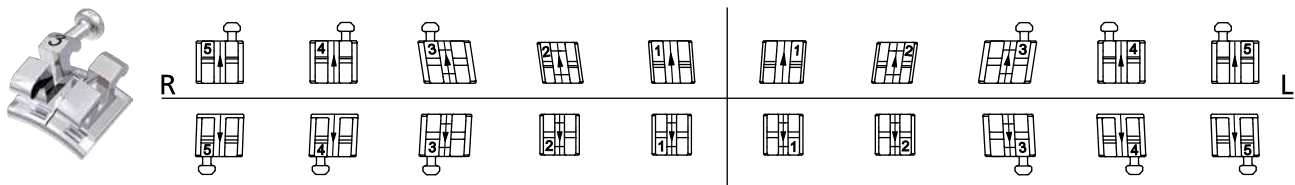

Torque	- 17°	- 12°	0°	- 6°	- 6°	- 6°	- 6°	0°	- 12°	- 17°
Angulation	+ 2°	+ 2°	+ 3°	0°	0°	0°	0°	+ 3°	+ 2°	+ 2°
In/Out	0,7 mm	0,7 mm	0,7 mm	1,3 mm	1,3 mm	1,3 mm	1,3 mm	0,7 mm	0,7 mm	0,7 mm
Breite	2,4 mm	2,4 mm	2,4 mm	2,2 mm	2,2 mm	2,2 mm	2,2 mm	2,4 mm	2,4 mm	2,4 mm
REF	718-442-45	718-442-44	718-442-43	718-402-42	718-402-41	718-402-31	718-402-32	718-442-33	718-442-34	718-442-35
Menge	10 Stück	10 Stück	10 Stück	10 Stück	10 Stück	10 Stück	10 Stück	10 Stück	10 Stück	10 Stück

Sortimente:

1 Fall	20 Brackets	REF 718-442-01
10 Fälle	200 Brackets	REF 718-442-10
50 Fälle	1.000 Brackets	REF 718-442-50

Hinweis:

Weitere Brackets mit McLaughlin-Bennett-Trevisi**-Werten siehe Einzelpackungen.

** The Dentaaurum version of this prescription is not claimed to be a duplication of any other, nor does Dentaaurum imply that it is endorsed in any way by Drs. McLaughlin, Bennett and Trevisi.

equilibrium® mini / Sortimente

McLaughlin-Bennett-Trevisi** 22

Slot: 0,56 mm x 0,76 mm / 22 x 30 · Häkchen auf 3ern

Torque	- 7°	- 7°	0°	+ 10°	+ 17°	+ 17°	+ 10°	0°	- 7°	- 7°
Angulation	0°	0°	+ 8°	+ 8°	+ 4°	+ 4°	+ 8°	+ 8°	0°	0°
In/Out	1,2 mm	0,7 mm	0,7 mm	1,3 mm	0,7 mm	0,7 mm	1,3 mm	0,7 mm	0,7 mm	1,2 mm
Breite	2,4 mm	2,4 mm	2,4 mm	2,2 mm	2,4 mm	2,4 mm	2,2 mm	2,4 mm	2,4 mm	2,4 mm
REF	722-402-15	722-402-14	722-442-13	722-402-12	722-402-11	722-402-21	722-402-22	722-442-23	722-402-24	722-402-25
Menge	10 Stück	10 Stück	10 Stück	10 Stück	10 Stück	10 Stück	10 Stück	10 Stück	10 Stück	10 Stück

Noch leichtere Identifizierung der Brackets durch FDI-Kennzeichnung auf der Basis!

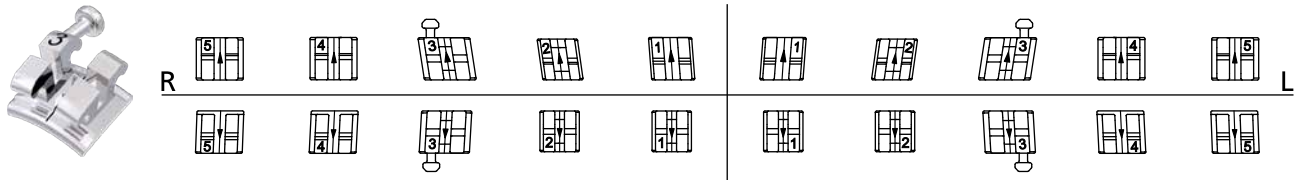

Torque	- 17°	- 12°	0°	- 6°	- 6°	- 6°	- 6°	0°	- 12°	- 17°
Angulation	+ 2°	+ 2°	+ 3°	0°	0°	0°	0°	+ 3°	+ 2°	+ 2°
In/Out	0,7 mm	0,7 mm	0,7 mm	1,3 mm	1,3 mm	1,3 mm	1,3 mm	0,7 mm	0,7 mm	0,7 mm
Breite	2,4 mm	2,4 mm	2,4 mm	2,2 mm	2,2 mm	2,2 mm	2,2 mm	2,4 mm	2,4 mm	2,4 mm
REF	722-402-45	722-402-44	722-442-43	722-402-42	722-402-41	722-402-31	722-402-32	722-442-33	722-402-34	722-402-35
Menge	10 Stück	10 Stück	10 Stück	10 Stück	10 Stück	10 Stück	10 Stück	10 Stück	10 Stück	10 Stück

Sortimente:

1 Fall	20 Brackets	REF 722-402-01
10 Fälle	200 Brackets	REF 722-402-10
50 Fälle	1.000 Brackets	REF 722-402-50

Hinweis:

Weitere Brackets mit McLaughlin-Bennett-Trevisi**-Werten siehe Einzelpackungen.

** The Dentaaurum version of this prescription is not claimed to be a duplication of any other, nor does Dentaaurum imply that it is endorsed in any way by Drs. McLaughlin, Bennett and Trevisi.

McLaughlin-Bennett-Trevisi** 22

Slot: 0,56 mm x 0,76 mm / 22 x 30 · Häkchen auf 3ern, 4ern und 5ern

Torque	- 7°	- 7°	0°	+ 10°	+ 17°	+ 17°	+ 10°	0°	- 7°	- 7°
Angulation	0°	0°	+ 8°	+ 8°	+ 4°	+ 4°	+ 8°	+ 8°	0°	0°
In/Out	1,2 mm	0,7 mm	0,7 mm	1,3 mm	0,7 mm	0,7 mm	1,3 mm	0,7 mm	0,7 mm	1,2 mm
Breite	2,4 mm	2,4 mm	2,4 mm	2,2 mm	2,4 mm	2,4 mm	2,2 mm	2,4 mm	2,4 mm	2,4 mm
REF	722-442-15	722-442-14	722-442-13	722-402-12	722-402-11	722-402-21	722-402-22	722-442-23	722-442-24	722-442-25
Menge	10 Stück	10 Stück	10 Stück	10 Stück	10 Stück	10 Stück	10 Stück	10 Stück	10 Stück	10 Stück

Noch leichtere Identifizierung der Brackets durch FDI-Kennzeichnung auf der Basis!

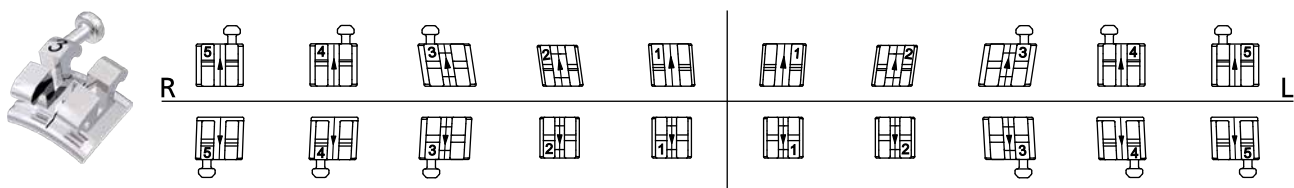

Torque	- 17°	- 12°	0°	- 6°	- 6°	- 6°	- 6°	0°	- 12°	- 17°
Angulation	+ 2°	+ 2°	+ 3°	0°	0°	0°	0°	+ 3°	+ 2°	+ 2°
In/Out	0,7 mm	0,7 mm	0,7 mm	1,3 mm	1,3 mm	1,3 mm	1,3 mm	0,7 mm	0,7 mm	0,7 mm
Breite	2,4 mm	2,4 mm	2,4 mm	2,2 mm	2,2 mm	2,2 mm	2,2 mm	2,4 mm	2,4 mm	2,4 mm
REF	722-442-45	722-442-44	722-442-43	722-402-42	722-402-41	722-402-31	722-402-32	722-442-33	722-442-34	722-442-35
Menge	10 Stück	10 Stück	10 Stück	10 Stück	10 Stück	10 Stück	10 Stück	10 Stück	10 Stück	10 Stück

Sortimente:

1 Fall	20 Brackets	REF 722-442-01
10 Fälle	200 Brackets	REF 722-442-10
50 Fälle	1.000 Brackets	REF 722-442-50

Hinweis:

Weitere Brackets mit McLaughlin-Bennett-Trevisi**-Werten siehe Einzelpackungen.

** The Dentaaurum version of this prescription is not claimed to be a duplication of any other, nor does Dentaaurum imply that it is endorsed in any way by Drs. McLaughlin, Bennett and Trevisi.



McLaughlin-Bennett-Trevisi 18/22**

Zahn	Torque	Angulation	In/Out	Häkchen	Breite	REF (18)	REF (22)	Menge
11	+ 17°	+ 4°	0,7 mm		2,8 mm		722-462-11	10 Stück
21	+ 17°	+ 4°	0,7 mm		2,8 mm		722-462-21	10 Stück
12	+ 10°	+ 8°	1,3 mm		2,4 mm		722-462-12	10 Stück
22	+ 10°	+ 8°	1,3 mm		2,4 mm		722-462-22	10 Stück
15	- 7°	0°	0,7 mm		2,4 mm	718-452-15		10 Stück
25	- 7°	0°	0,7 mm		2,4 mm	718-452-25		10 Stück
15	- 7°	0°	0,7 mm	•	2,4 mm	718-462-15		10 Stück
25	- 7°	0°	0,7 mm	•	2,4 mm	718-462-25		10 Stück

Noch leichtere Identifizierung der Brackets durch FDI-Kennzeichnung auf der Basis!

Slot 18: 0,46 mm x 0,76 mm / 18 x 30

Slot 22: 0,56 mm x 0,76 mm / 22 x 30

** The Dentaaurum version of this prescription is not claimed to be a duplication of any other, nor does Dentaaurum imply that it is endorsed in any way by Drs. McLaughlin, Bennett and Trevisi.

DENTAURUM
ONLINE
SHOP
shop.dentaaurum.com



Roth 18

Slot: 0,46 mm x 0,76 mm / 18 x 30 · Häkchen auf 3ern

Torque	- 7°	- 7°	- 2°	+ 8°	+ 12°	+ 12°	+ 8°	- 2°	- 7°	- 7°
Angulation	0°	0°	+ 13°	+ 9°	+ 5°	+ 5°	+ 9°	+ 13°	0°	0°
In/Out	0,7 mm	0,7 mm	0,7 mm	1,3 mm	0,7 mm	0,7 mm	1,3 mm	0,7 mm	0,7 mm	0,7 mm
Breite	3,1 mm	3,1 mm	3,1 mm	3,0 mm	3,4 mm	3,4 mm	3,0 mm	3,1 mm	3,1 mm	3,1 mm
REF	718-301-15	718-301-14	718-341-13	718-301-12	718-301-11	718-301-21	718-301-22	718-341-23	718-301-24	718-301-25
Menge	10 Stück	10 Stück	10 Stück	10 Stück	10 Stück	10 Stück	10 Stück	10 Stück	10 Stück	10 Stück

Noch leichtere Identifizierung der Brackets durch FDI-Kennzeichnung auf der Basis!

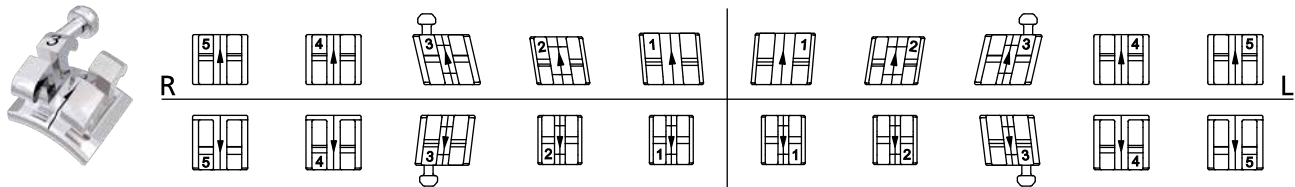

Torque	- 22°	- 17°	- 11°	- 1°	- 1°	- 1°	- 1°	- 11°	- 17°	- 22°
Angulation	0°	0°	+ 7°	0°	0°	0°	0°	+ 7°	0°	0°
In/Out	0,7 mm	0,7 mm	0,7 mm	1,3 mm	1,3 mm	1,3 mm	1,3 mm	0,7 mm	0,7 mm	0,7 mm
Breite	3,1 mm	3,1 mm	3,1 mm	2,4 mm	2,4 mm	2,4 mm	2,4 mm	3,1 mm	3,1 mm	3,1 mm
REF	718-301-45	718-301-44	718-341-43	718-301-42	718-301-41	718-301-31	718-301-32	718-341-33	718-301-34	718-301-35
Menge	10 Stück	10 Stück	10 Stück	10 Stück	10 Stück	10 Stück	10 Stück	10 Stück	10 Stück	10 Stück

Sortimente:

1 Fall	20 Brackets	REF 718-301-01
10 Fälle	200 Brackets	REF 718-301-10
50 Fälle	1.000 Brackets	REF 718-301-50

Hinweis:

Weitere Brackets mit Roth-Werten siehe Einzelpackungen.

Roth 18

Slot: 0,46 mm x 0,76 mm / 18 x 30 · Häkchen auf 3ern, 4ern und 5ern

Torque	- 7°	- 7°	- 2°	+ 8°	+ 12°	+ 12°	+ 8°	- 2°	- 7°	- 7°
Angulation	0°	0°	+ 13°	+ 9°	+ 5°	+ 5°	+ 9°	+ 13°	0°	0°
In/Out	0,7 mm	0,7 mm	0,7 mm	1,3 mm	0,7 mm	0,7 mm	1,3 mm	0,7 mm	0,7 mm	0,7 mm
Breite	3,1 mm	3,1 mm	3,1 mm	3,0 mm	3,4 mm	3,4 mm	3,0 mm	3,1 mm	3,1 mm	3,1 mm
REF	718-341-15	718-341-14	718-341-13	718-301-12	718-301-11	718-301-21	718-301-22	718-341-23	718-341-24	718-341-25
Menge	10 Stück	10 Stück	10 Stück	10 Stück	10 Stück	10 Stück	10 Stück	10 Stück	10 Stück	10 Stück

Noch leichtere Identifizierung der Brackets durch FDI-Kennzeichnung auf der Basis!

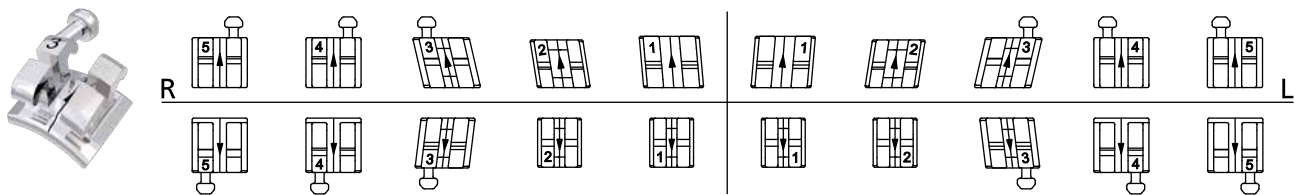

Torque	- 22°	- 17°	- 11°	- 1°	- 1°	- 1°	- 1°	- 11°	- 17°	- 22°
Angulation	0°	0°	+ 7°	0°	0°	0°	0°	+ 7°	0°	0°
In/Out	0,7 mm	0,7 mm	0,7 mm	1,3 mm	1,3 mm	1,3 mm	1,3 mm	0,7 mm	0,7 mm	0,7 mm
Breite	3,1 mm	3,1 mm	3,1 mm	2,4 mm	2,4 mm	2,4 mm	2,4 mm	3,1 mm	3,1 mm	3,1 mm
REF	718-341-45	718-341-44	718-341-43	718-301-42	718-301-41	718-301-31	718-301-32	718-341-33	718-341-34	718-341-35
Menge	10 Stück	10 Stück	10 Stück	10 Stück	10 Stück	10 Stück	10 Stück	10 Stück	10 Stück	10 Stück

Sortimente:

1 Fall	20 Brackets	REF 718-341-01
10 Fälle	200 Brackets	REF 718-341-10
50 Fälle	1.000 Brackets	REF 718-341-50

Hinweis:

Weitere Brackets mit Roth-Werten siehe Einzelpackungen.

equilibrium® 2 / Sortimente

Roth 22

Slot: 0,56 mm x 0,76 mm / 22 x 30 · Häkchen auf 3ern

Torque	- 7°	- 7°	- 2°	+ 8°	+ 12°	+ 12°	+ 8°	- 2°	- 7°	- 7°
Angulation	0°	0°	+ 13°	+ 9°	+ 5°	+ 5°	+ 9°	+ 13°	0°	0°
In/Out	0,7 mm	0,7 mm	0,7 mm	1,3 mm	0,7 mm	0,7 mm	1,3 mm	0,7 mm	0,7 mm	0,7 mm
Breite	3,1 mm	3,1 mm	3,1 mm	3,0 mm	3,4 mm	3,4 mm	3,0 mm	3,1 mm	3,1 mm	3,1 mm
REF	722-301-15	722-301-14	722-341-13	722-301-12	722-301-11	722-301-21	722-301-22	722-341-23	722-301-24	722-301-25
Menge	10 Stück	10 Stück	10 Stück	10 Stück	10 Stück	10 Stück	10 Stück	10 Stück	10 Stück	10 Stück

Noch leichtere Identifizierung der Brackets durch FDI-Kennzeichnung auf der Basis!

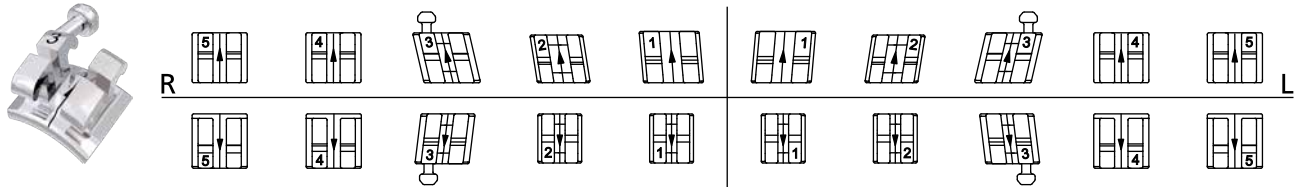

Torque	- 22°	- 17°	- 11°	- 1°	- 1°	- 1°	- 1°	- 11°	- 17°	- 22°
Angulation	0°	0°	+ 7°	0°	0°	0°	0°	+ 7°	0°	0°
In/Out	0,7 mm	0,7 mm	0,7 mm	1,3 mm	1,3 mm	1,3 mm	1,3 mm	0,7 mm	0,7 mm	0,7 mm
Breite	3,1 mm	3,1 mm	3,1 mm	2,4 mm	2,4 mm	2,4 mm	2,4 mm	3,1 mm	3,1 mm	3,1 mm
REF	722-301-45	722-301-44	722-341-43	722-301-42	722-301-41	722-301-31	722-301-32	722-341-33	722-301-34	722-301-35
Menge	10 Stück	10 Stück	10 Stück	10 Stück	10 Stück	10 Stück	10 Stück	10 Stück	10 Stück	10 Stück

Sortimente:

1 Fall	20 Brackets	REF 722-301-01
10 Fälle	200 Brackets	REF 722-301-10
50 Fälle	1.000 Brackets	REF 722-301-50

Hinweis:

Weitere Brackets mit Roth-Werten siehe Einzelpackungen.

Roth 22

Slot: 0,56 mm x 0,76 mm / 22 x 30 · Häkchen auf 3ern, 4ern und 5ern

Torque	- 7°	- 7°	- 2°	+ 8°	+ 12°	+ 12°	+ 8°	- 2°	- 7°	- 7°
Angulation	0°	0°	+ 13°	+ 9°	+ 5°	+ 5°	+ 9°	+ 13°	0°	0°
In/Out	0,7 mm	0,7 mm	0,7 mm	1,3 mm	0,7 mm	0,7 mm	1,3 mm	0,7 mm	0,7 mm	0,7 mm
Breite	3,1 mm	3,1 mm	3,1 mm	3,0 mm	3,4 mm	3,4 mm	3,0 mm	3,1 mm	3,1 mm	3,1 mm
REF	722-341-15	722-341-14	722-341-13	722-301-12	722-301-11	722-301-21	722-301-22	722-341-23	722-341-24	722-341-25
Menge	10 Stück	10 Stück	10 Stück	10 Stück	10 Stück	10 Stück	10 Stück	10 Stück	10 Stück	10 Stück

Noch leichtere Identifizierung der Brackets durch FDI-Kennzeichnung auf der Basis!

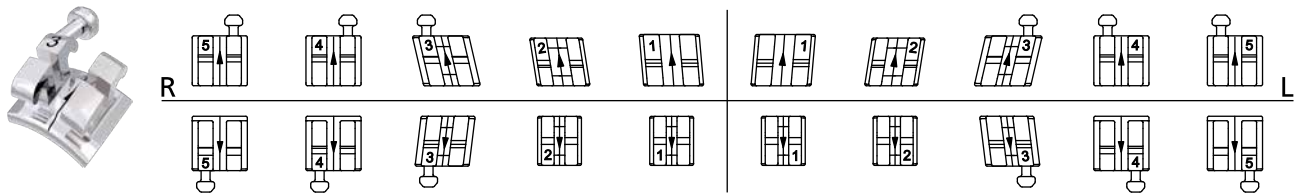

Torque	- 22°	- 17°	- 11°	- 1°	- 1°	- 1°	- 1°	- 11°	- 17°	- 22°
Angulation	0°	0°	+ 7°	0°	0°	0°	0°	+ 7°	0°	0°
In/Out	0,7 mm	0,7 mm	0,7 mm	1,3 mm	1,3 mm	1,3 mm	1,3 mm	0,7 mm	0,7 mm	0,7 mm
Breite	3,1 mm	3,1 mm	3,1 mm	2,4 mm	2,4 mm	2,4 mm	2,4 mm	3,1 mm	3,1 mm	3,1 mm
REF	722-341-45	722-341-44	722-341-43	722-301-42	722-301-41	722-301-31	722-301-32	722-341-33	722-341-34	722-341-35
Menge	10 Stück	10 Stück	10 Stück	10 Stück	10 Stück	10 Stück	10 Stück	10 Stück	10 Stück	10 Stück

Sortimente:

1 Fall	20 Brackets	REF 722-341-01
10 Fälle	200 Brackets	REF 722-341-10
50 Fälle	1.000 Brackets	REF 722-341-50

Hinweis:

Weitere Brackets mit Roth-Werten siehe Einzelpackungen.

McLaughlin-Bennett-Trevisi 18**

Slot: 0,46 mm x 0,76 mm / 18 x 30 · Häkchen auf 3ern

Torque	- 7°	- 7°	0°	+ 10°	+ 17°	+ 17°	+ 10°	0°	- 7°	- 7°
Angulation	0°	0°	+ 8°	+ 8°	+ 4°	+ 4°	+ 8°	+ 8°	0°	0°
In/Out	1,2 mm	0,7 mm	0,7 mm	1,3 mm	0,7 mm	0,7 mm	1,3 mm	0,7 mm	0,7 mm	1,2 mm
Breite	3,1 mm	3,1 mm	3,1 mm	3,0 mm	3,4 mm	3,4 mm	3,0 mm	3,1 mm	3,1 mm	3,1 mm
REF	718-302-15	718-302-14	718-342-13	718-302-12	718-302-11	718-302-21	718-302-22	718-342-23	718-302-24	718-302-25
Menge	10 Stück	10 Stück	10 Stück	10 Stück	10 Stück	10 Stück	10 Stück	10 Stück	10 Stück	10 Stück

Noch leichtere Identifizierung der Brackets durch FDI-Kennzeichnung auf der Basis!

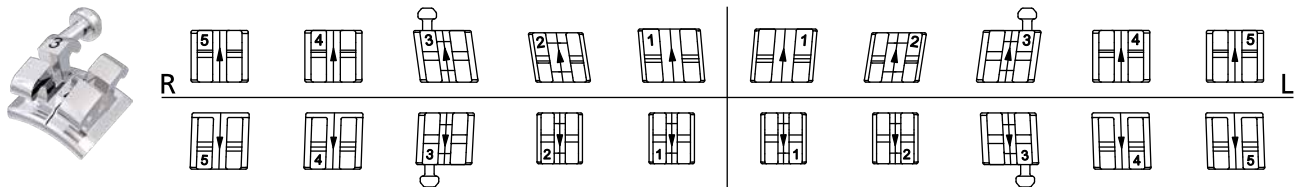

Torque	- 17°	- 12°	0°	- 6°	- 6°	- 6°	- 6°	0°	- 12°	- 17°
Angulation	+ 2°	+ 2°	+ 3°	0°	0°	0°	0°	+ 3°	+ 2°	+ 2°
In/Out	0,7 mm	0,7 mm	0,7 mm	1,3 mm	1,3 mm	1,3 mm	1,3 mm	0,7 mm	0,7 mm	0,7 mm
Breite	3,1 mm	3,1 mm	3,1 mm	2,4 mm	2,4 mm	2,4 mm	2,4 mm	3,1 mm	3,1 mm	3,1 mm
REF	718-302-45	718-302-44	718-342-43	718-302-42	718-302-41	718-302-31	718-302-32	718-342-33	718-302-34	718-302-35
Menge	10 Stück	10 Stück	10 Stück	10 Stück	10 Stück	10 Stück	10 Stück	10 Stück	10 Stück	10 Stück

Sortimente:

1 Fall	20 Brackets	REF 718-302-01
10 Fälle	200 Brackets	REF 718-302-10
50 Fälle	1.000 Brackets	REF 718-302-50

** The Dentaforum version of this prescription is not claimed to be a duplication of any other, nor does Dentaforum imply that it is endorsed in any way by Drs. McLaughlin, Bennett and Trevisi.

McLaughlin-Bennett-Trevisi 18**

Slot: 0,46 mm x 0,76 mm / 18 x 30 · Häkchen auf 3ern, 4ern und 5ern

Torque	- 7°	- 7°	0°	+ 10°	+ 17°	+ 17°	+ 10°	0°	- 7°	- 7°
Angulation	0°	0°	+ 8°	+ 8°	+ 4°	+ 4°	+ 8°	+ 8°	0°	0°
In/Out	1,2 mm	0,7 mm	0,7 mm	1,3 mm	0,7 mm	0,7 mm	1,3 mm	0,7 mm	0,7 mm	1,2 mm
Breite	3,1 mm	3,1 mm	3,1 mm	3,0 mm	3,4 mm	3,4 mm	3,0 mm	3,1 mm	3,1 mm	3,1 mm
REF	718-342-15	718-342-14	718-342-13	718-302-12	718-302-11	718-302-21	718-302-22	718-342-23	718-342-24	718-342-25
Menge	10 Stück	10 Stück	10 Stück	10 Stück	10 Stück	10 Stück	10 Stück	10 Stück	10 Stück	10 Stück

Noch leichtere Identifizierung der Brackets durch FDI-Kennzeichnung auf der Basis!

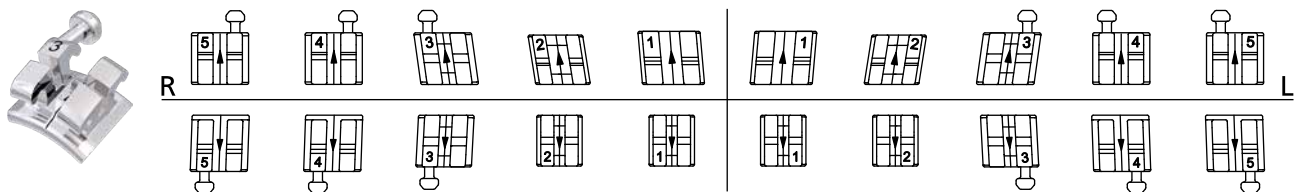

Torque	- 17°	- 12°	0°	- 6°	- 6°	- 6°	- 6°	0°	- 12°	- 17°
Angulation	+ 2°	+ 2°	+ 3°	0°	0°	0°	0°	+ 3°	+ 2°	+ 2°
In/Out	0,7 mm	0,7 mm	0,7 mm	1,3 mm	1,3 mm	1,3 mm	1,3 mm	0,7 mm	0,7 mm	0,7 mm
Breite	3,1 mm	3,1 mm	3,1 mm	2,4 mm	2,4 mm	2,4 mm	2,4 mm	3,1 mm	3,1 mm	3,1 mm
REF	718-342-45	718-342-44	718-342-43	718-302-42	718-302-41	718-302-31	718-302-32	718-342-33	718-342-34	718-342-35
Menge	10 Stück	10 Stück	10 Stück	10 Stück	10 Stück	10 Stück	10 Stück	10 Stück	10 Stück	10 Stück

Sortimente:

1 Fall	20 Brackets	REF 718-342-01
10 Fälle	200 Brackets	REF 718-342-10
50 Fälle	1.000 Brackets	REF 718-342-50

** The Dentaforum version of this prescription is not claimed to be a duplication of any other, nor does Dentaforum imply that it is endorsed in any way by Drs. McLaughlin, Bennett and Trevisi.

McLaughlin-Bennett-Trevisi 22**

Slot: 0,56 mm x 0,76 mm / 22 x 30 · Häkchen auf 3ern

Torque	- 7°	- 7°	0°	+ 10°	+ 17°	+ 17°	+ 10°	0°	- 7°	- 7°
Angulation	0°	0°	+ 8°	+ 8°	+ 4°	+ 4°	+ 8°	+ 8°	0°	0°
In/Out	1,2 mm	0,7 mm	0,7 mm	1,3 mm	0,7 mm	0,7 mm	1,3 mm	0,7 mm	0,7 mm	1,2 mm
Breite	3,1 mm	3,1 mm	3,1 mm	3,0 mm	3,4 mm	3,4 mm	3,0 mm	3,1 mm	3,1 mm	3,1 mm
REF	722-302-15	722-302-14	722-342-13	722-302-12	722-302-11	722-302-21	722-302-22	722-342-23	722-302-24	722-302-25
Menge	10 Stück	10 Stück	10 Stück	10 Stück	10 Stück	10 Stück	10 Stück	10 Stück	10 Stück	10 Stück

Noch leichtere Identifizierung der Brackets durch FDI-Kennzeichnung auf der Basis!

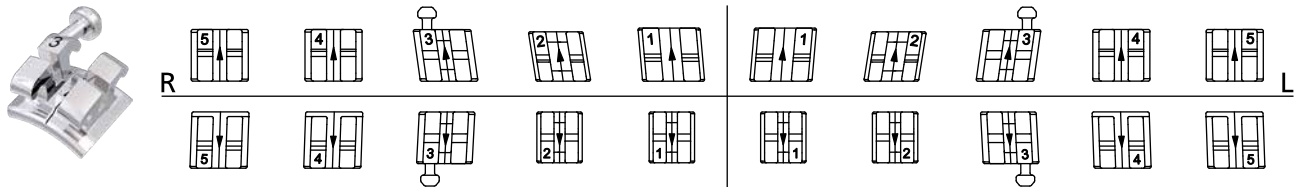

Torque	- 17°	- 12°	0°	- 6°	- 6°	- 6°	- 6°	0°	- 12°	- 17°
Angulation	+ 2°	+ 2°	+ 3°	0°	0°	0°	0°	+ 3°	+ 2°	+ 2°
In/Out	0,7 mm	0,7 mm	0,7 mm	1,3 mm	1,3 mm	1,3 mm	1,3 mm	0,7 mm	0,7 mm	0,7 mm
Breite	3,1 mm	3,1 mm	3,1 mm	2,4 mm	2,4 mm	2,4 mm	2,4 mm	3,1 mm	3,1 mm	3,1 mm
REF	722-302-45	722-302-44	722-342-43	722-302-42	722-302-41	722-302-31	722-302-32	722-342-33	722-302-34	722-302-35
Menge	10 Stück	10 Stück	10 Stück	10 Stück	10 Stück	10 Stück	10 Stück	10 Stück	10 Stück	10 Stück

Sortimente:

1 Fall	20 Brackets	REF 722-302-01
10 Fälle	200 Brackets	REF 722-302-10
50 Fälle	1.000 Brackets	REF 722-302-50

** The Dentaforum version of this prescription is not claimed to be a duplication of any other, nor does Dentaforum imply that it is endorsed in any way by Drs. McLaughlin, Bennett and Trevisi.

McLaughlin-Bennett-Trevisi 22**

Slot: 0,56 mm x 0,76 mm / 22 x 30 · Häkchen auf 3ern, 4ern und 5ern

Torque	- 7°	- 7°	0°	+ 10°	+ 17°	+ 17°	+ 10°	0°	- 7°	- 7°
Angulation	0°	0°	+ 8°	+ 8°	+ 4°	+ 4°	+ 8°	+ 8°	0°	0°
In/Out	1,2 mm	0,7 mm	0,7 mm	1,3 mm	0,7 mm	0,7 mm	1,3 mm	0,7 mm	0,7 mm	1,2 mm
Breite	3,1 mm	3,1 mm	3,1 mm	3,0 mm	3,4 mm	3,4 mm	3,0 mm	3,1 mm	3,1 mm	3,1 mm
REF	722-342-15	722-342-14	722-342-13	722-302-12	722-302-11	722-302-21	722-302-22	722-342-23	722-342-24	722-342-25
Menge	10 Stück	10 Stück	10 Stück	10 Stück	10 Stück	10 Stück	10 Stück	10 Stück	10 Stück	10 Stück

Noch leichtere Identifizierung der Brackets durch FDI-Kennzeichnung auf der Basis!

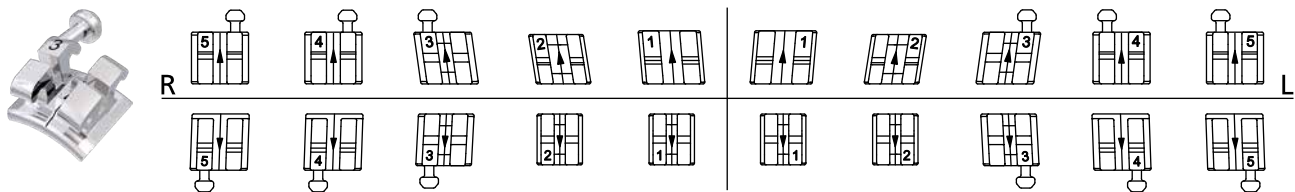

Torque	- 17°	- 12°	0°	- 6°	- 6°	- 6°	- 6°	0°	- 12°	- 17°
Angulation	+ 2°	+ 2°	+ 3°	0°	0°	0°	0°	+ 3°	+ 2°	+ 2°
In/Out	0,7 mm	0,7 mm	0,7 mm	1,3 mm	1,3 mm	1,3 mm	1,3 mm	0,7 mm	0,7 mm	0,7 mm
Breite	3,1 mm	3,1 mm	3,1 mm	2,4 mm	2,4 mm	2,4 mm	2,4 mm	3,1 mm	3,1 mm	3,1 mm
REF	722-342-45	722-342-44	722-342-43	722-302-42	722-302-41	722-302-31	722-302-32	722-342-33	722-342-34	722-342-35
Menge	10 Stück	10 Stück	10 Stück	10 Stück	10 Stück	10 Stück	10 Stück	10 Stück	10 Stück	10 Stück

Sortimente:

1 Fall	20 Brackets	REF 722-342-01
10 Fälle	200 Brackets	REF 722-342-10
50 Fälle	1.000 Brackets	REF 722-342-50

** The Dentaforum version of this prescription is not claimed to be a duplication of any other, nor does Dentaforum imply that it is endorsed in any way by Drs. McLaughlin, Bennett and Trevisi.

equilibrium® 2 / Sortimente

Ricketts® Universal 18

Slot: 0,46 mm x 0,76 mm / 18 x 30 · ohne Häkchen

Torque	0°	0°	+ 7°	+ 14°	+ 22°	+ 22°	+ 14°	+ 7°	0°	0°
Angulation	0°	0°	+ 5°	+ 8°	0°	0°	+ 8°	+ 5°	0°	0°
In/Out	0,7 mm	0,7 mm	0,7 mm	0,7 mm	0,7 mm	0,7 mm	0,7 mm	0,7 mm	0,7 mm	0,7 mm
Breite	3,1 mm	3,1 mm	3,1 mm	2,9 mm	3,3 mm	3,3 mm	2,9 mm	3,1 mm	3,1 mm	3,1 mm
REF	718-303-15	718-303-14	718-303-13	718-303-12	718-303-11	718-303-21	718-303-22	718-303-23	718-303-24	718-303-25
Menge	10 Stück	10 Stück	10 Stück	10 Stück	10 Stück	10 Stück	10 Stück	10 Stück	10 Stück	10 Stück

Noch leichtere Identifizierung der Brackets durch FDI-Kennzeichnung auf der Basis!

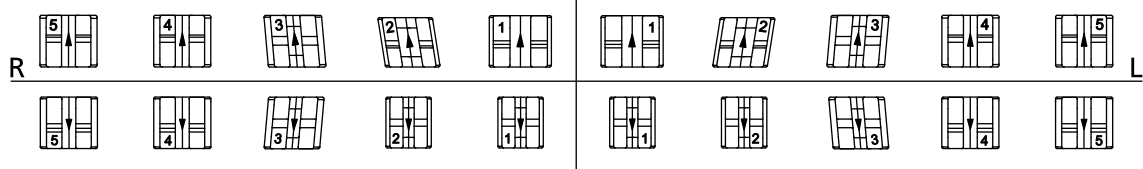

Torque	0°	0°	+ 7°	0°	0°	0°	0°	+ 7°	0°	0°
Angulation	0°	0°	+ 5°	0°	0°	0°	0°	+ 5°	0°	0°
In/Out	0,7 mm	0,7 mm	0,7 mm	0,7 mm	0,7 mm	0,7 mm	0,7 mm	0,7 mm	0,7 mm	0,7 mm
Breite	3,1 mm	3,1 mm	2,7 mm	2,3 mm	2,3 mm	2,3 mm	2,3 mm	2,7 mm	3,1 mm	3,1 mm
REF	718-303-45	718-303-44	718-303-43	718-303-42	718-303-41	718-303-31	718-303-32	718-303-33	718-303-34	718-303-35
Menge	10 Stück	10 Stück	10 Stück	10 Stück	10 Stück	10 Stück	10 Stück	10 Stück	10 Stück	10 Stück

Sortimente:

1 Fall	20 Brackets	REF 718-303-01
10 Fälle	200 Brackets	REF 718-303-10
50 Fälle	1.000 Brackets	REF 718-303-50

Hinweis:

Weitere Brackets mit Ricketts® Universal-Werten siehe Einzelpackungen.

Standard Edgewise 18

Slot: 0,46 mm x 0,76 mm / 18 x 30 · ohne Häkchen

Torque	0°	0°	0°	0°	0°	0°	0°	0°	0°	0°
Angulation	0°	0°	0°	0°	0°	0°	0°	0°	0°	0°
In/Out	0,7 mm	0,7 mm	0,7 mm	0,7 mm	0,7 mm	0,7 mm	0,7 mm	0,7 mm	0,7 mm	0,7 mm
Breite	3,1 mm	3,1 mm	3,1 mm	2,9 mm	3,3 mm	3,3 mm	2,9 mm	3,1 mm	3,1 mm	3,1 mm
REF	718-305-15	718-305-14	718-305-13	718-305-12	718-305-11	718-305-21	718-305-22	718-305-23	718-305-24	718-305-25
Menge	10 Stück	10 Stück	10 Stück	10 Stück	10 Stück	10 Stück	10 Stück	10 Stück	10 Stück	10 Stück

Noch leichtere Identifizierung der Brackets durch FDI-Kennzeichnung auf der Basis!

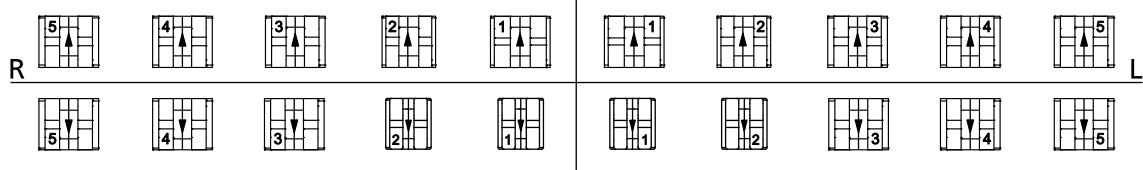

Torque	0°	0°	0°	0°	0°	0°	0°	0°	0°	0°
Angulation	0°	0°	0°	0°	0°	0°	0°	0°	0°	0°
In/Out	0,7 mm	0,7 mm	0,7 mm	0,7 mm	0,7 mm	0,7 mm	0,7 mm	0,7 mm	0,7 mm	0,7 mm
Breite	3,1 mm	3,1 mm	3,1 mm	2,3 mm	2,3 mm	2,3 mm	2,3 mm	3,1 mm	3,1 mm	3,1 mm
REF	718-305-45	718-305-44	718-305-43	718-305-42	718-305-41	718-305-31	718-305-32	718-305-33	718-305-34	718-305-35
Menge	10 Stück	10 Stück	10 Stück	10 Stück	10 Stück	10 Stück	10 Stück	10 Stück	10 Stück	10 Stück

Sortimente:

1 Fall	20 Brackets	REF 718-305-01
10 Fälle	200 Brackets	REF 718-305-10
50 Fälle	1.000 Brackets	REF 718-305-50

Oberkiefer
Unterkiefer
Oberkiefer + Unterkiefer / Sortimente

Standard Edgewise 22

Slot: 0,56 mm x 0,76 mm / 22 x 30 - ohne Hakchen

Torque	0°	0°	0°	0°	0°	0°	0°	0°	0°	0°
Angulation	0°	0°	0°	0°	0°	0°	0°	0°	0°	0°
In/Out	0,7 mm	0,7 mm	0,7 mm	0,7 mm	0,7 mm	0,7 mm	0,7 mm	0,7 mm	0,7 mm	0,7 mm
Breite	3,1 mm	3,1 mm	3,1 mm	2,9 mm	3,3 mm	3,3 mm	2,9 mm	3,1 mm	3,1 mm	3,1 mm
REF	722-305-15	722-305-14	722-305-13	722-305-12	722-305-11	722-305-21	722-305-22	722-305-23	722-305-24	722-305-25
Menge	10 Stuck	10 Stuck	10 Stuck	10 Stuck	10 Stuck	10 Stuck	10 Stuck	10 Stuck	10 Stuck	10 Stuck

Noch leichtere Identifizierung der Brackets durch FDI-Kennzeichnung auf der Basis!

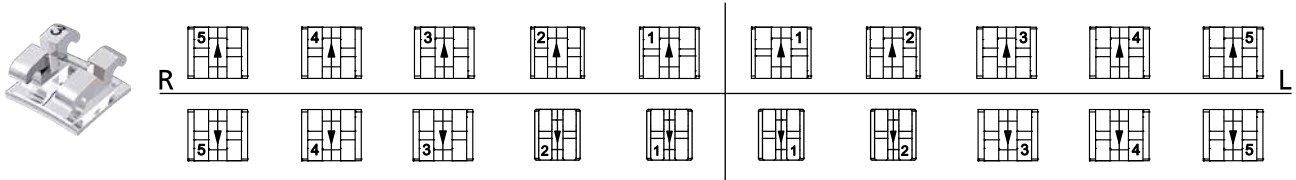

Torque	0°	0°	0°	0°	0°	0°	0°	0°	0°	0°
Angulation	0°	0°	0°	0°	0°	0°	0°	0°	0°	0°
In/Out	0,7 mm	0,7 mm	0,7 mm	0,7 mm	0,7 mm	0,7 mm	0,7 mm	0,7 mm	0,7 mm	0,7 mm
Breite	3,1 mm	3,1 mm	3,1 mm	2,3 mm	2,3 mm	2,3 mm	2,3 mm	3,1 mm	3,1 mm	3,1 mm
REF	722-305-45	722-305-44	722-305-43	722-305-42	722-305-41	722-305-31	722-305-32	722-305-33	722-305-34	722-305-35
Menge	10 Stuck	10 Stuck	10 Stuck	10 Stuck	10 Stuck	10 Stuck	10 Stuck	10 Stuck	10 Stuck	10 Stuck

Sortimente:

1 Fall	20 Brackets	REF 722-305-01
10 Falle	200 Brackets	REF 722-305-10
50 Falle	1.000 Brackets	REF 722-305-50

DENTAURUM
ONLINE SHOP
shop.dentaurum.com



equilibrium® 2 / Einzelpackungen – Adhäsivtechnik

Roth 18/22

Zahn	Torque	Angulation	In/Out	Häkchen	Breite	REF (18)	REF (22)	Menge
13	- 2°	+ 13°	0,7 mm		3,1 mm		722-301-13	10 Stück
23	- 2°	+ 13°	0,7 mm		3,1 mm		722-301-23	10 Stück



Zahn	Torque	Angulation	In/Out	Häkchen	Breite	REF (18)	REF (22)	Menge
43	- 11°	+ 7°	0,7 mm		3,1 mm	718-301-43	722-301-43	10 Stück
33	- 11°	+ 7°	0,7 mm		3,1 mm	718-301-33	722-301-33	10 Stück



Noch leichtere Identifizierung der Brackets durch FDI-Kennzeichnung auf der Basis!
 Slot 18: 0,46 mm x 0,76 mm / 18 x 30
 Slot 22: 0,56 mm x 0,76 mm / 22 x 30

Ricketts® Universal 18

Zahn	Torque	Angulation	In/Out	Häkchen	Breite	REF (18)	REF (22)	Menge
13	+ 7°	+ 5°	0,7 mm	•	3,1 mm	718-343-13		10 Stück
23	+ 7°	+ 5°	0,7 mm	•	3,1 mm	718-343-23		10 Stück



Zahn	Torque	Angulation	In/Out	Häkchen	Breite	REF (18)	REF (22)	Menge
43	+ 7°	+ 5°	0,7 mm	•	2,7 mm	718-343-43		10 Stück
33	+ 7°	+ 5°	0,7 mm	•	2,7 mm	718-343-33		10 Stück



Noch leichtere Identifizierung der Brackets durch FDI-Kennzeichnung auf der Basis!
 Slot 18: 0,46 mm x 0,76 mm / 18 x 30

Oberkiefer

Unterkiefer

Oberkiefer + Unterkiefer / Sortimente

equilibrium® 2 / Einzelpackungen – Bandtechnik



Roth 18/22

Zahn	Torque	Angulation	In/Out	Häkchen	Breite	REF (18)	REF (22)	Menge
13	- 2°	+ 13°	0,7 mm		3,1 mm	790-259-02	790-263-02	10 Stück
13	- 2°	+ 13°	0,7 mm	•	3,1 mm	790-204-02	790-216-02	10 Stück
23	- 2°	+ 13°	0,7 mm		3,1 mm	790-260-02	790-264-02	10 Stück
23	- 2°	+ 13°	0,7 mm	•	3,1 mm	790-205-02	790-217-02	10 Stück



Zahn	Torque	Angulation	In/Out	Häkchen	Breite	REF (18)	REF (22)	Menge
43	- 11°	+ 7°	0,7 mm		3,1 mm	790-261-02	790-265-02	10 Stück
43	- 11°	+ 7°	0,7 mm	•	3,1 mm	790-208-02	790-220-02	10 Stück
33	- 11°	+ 7°	0,7 mm		3,1 mm	790-262-02	790-266-02	10 Stück
33	- 11°	+ 7°	0,7 mm	•	3,1 mm	790-209-02	790-221-02	10 Stück
44 / 34	- 17°	0°	0,7 mm		3,1 mm	790-210-02	790-222-02	10 Stück
44	- 17°	0°	0,7 mm	•	3,1 mm	790-251-02	790-255-02	10 Stück
34	- 17°	0°	0,7 mm	•	3,1 mm	790-252-02	790-256-02	10 Stück
45 / 35	- 22°	0°	0,7 mm		3,1 mm	790-211-02	790-223-02	10 Stück
45	- 22°	0°	0,7 mm	•	3,1 mm	790-253-02	790-257-02	10 Stück
35	- 22°	0°	0,7 mm	•	3,1 mm	790-254-02	790-258-02	10 Stück

Slot 18: 0,46 mm x 0,76 mm / 18 x 30
Slot 22: 0,56 mm x 0,76 mm / 22 x 30



Roth, McLaughlin-Bennett-Trevisi** 18/22

Zahn	Torque	Angulation	In/Out	Häkchen	Breite	REF (18)	REF (22)	Menge
15-14 / 24-25	- 7°	0°	0,7 mm		3,1 mm	790-206-02	790-218-02	10 Stück
15-14	- 7°	0°	0,7 mm	•	3,1 mm	790-249-02	790-243-02	10 Stück
24-25	- 7°	0°	0,7 mm	•	3,1 mm	790-250-02	790-244-02	10 Stück

Slot 18: 0,46 mm x 0,76 mm / 18 x 30
Slot 22: 0,56 mm x 0,76 mm / 22 x 30

** The Dentaforum version of this prescription is not claimed to be a duplication of any other, nor does Dentaforum imply that it is endorsed in any way by Drs. McLaughlin, Bennett and Trevisi.

■ Oberkiefer

■ Unterkiefer

■ Oberkiefer + Unterkiefer / Sortimente

McLaughlin-Bennett-Trevisi 18/22**

Zahn	Torque	Angulation	In/Out	Häkchen	Breite	REF (18)	REF (22)	Menge
13	0°	+ 8°	0,7 mm	•	3,1 mm	790-274-02	790-228-02	10 Stück
13	- 7°	+ 8°	0,7 mm		3,1 mm		790-230-02	10 Stück
23	0°	+ 8°	0,7 mm	•	3,1 mm	790-275-02	790-229-02	10 Stück
23	- 7°	+ 8°	0,7 mm		3,1 mm		790-231-02	10 Stück



Zahn	Torque	Angulation	In/Out	Häkchen	Breite	REF (18)	REF (22)	Menge
43	0°	+ 3°	0,7 mm	•	3,1 mm	790-278-02	790-234-02	10 Stück
43	- 6°	+ 3°	0,7 mm		3,1 mm		790-236-02	10 Stück
33	0°	+ 3°	0,7 mm	•	3,1 mm	790-279-02	790-235-02	10 Stück
33	- 6°	+ 3°	0,7 mm		3,1 mm		790-237-02	10 Stück



Slot 18: 0,46 mm x 0,76 mm / 18 x 30

Slot 22: 0,56 mm x 0,76 mm / 22 x 30

** The Dentaforum version of this prescription is not claimed to be a duplication of any other, nor does Dentaforum imply that it is endorsed in any way by Drs. McLaughlin, Bennett and Trevisi.

Standard Edgewise 18/22

Zahn	Torque	Angulation	In/Out	Häkchen	Breite	REF (18)	REF (22)	Menge
42-41 / 31-32	0°	0°	0,7 mm		2,4 mm	790-603-02	790-607-02	10 Stück



Zahn	Torque	Angulation	In/Out	Häkchen	Breite	REF (18)	REF (22)	Menge
15-13 / 23-25 / 45-43 / 33-35	0°	0°	0,7 mm		3,1 mm	790-602-02	790-606-02	10 Stück



Slot 18: 0,46 mm x 0,76 mm / 18 x 30

Slot 22: 0,56 mm x 0,76 mm / 22 x 30

Individuelle Systeme 18/22

Zahn	Torque	Angulation	In/Out	Häkchen	Breite	REF (18)	REF (22)	Menge
13 / 24-25	+ 7°	0°	0,7 mm	•	3,1 mm	790-290-02		10 Stück
15-14 / 23	+ 7°	0°	0,7 mm	•	3,1 mm	790-291-02		10 Stück



Zahn	Torque	Angulation	In/Out	Häkchen	Breite	REF (18)	REF (22)	Menge
45-43	- 11°	0°	0,7 mm	•	3,1 mm		790-294-02	10 Stück
33-35	- 11°	0°	0,7 mm	•	3,1 mm		790-295-02	10 Stück



Slot 18: 0,46 mm x 0,76 mm / 18 x 30

Slot 22: 0,56 mm x 0,76 mm / 22 x 30

Roth 18

Slot: 0,46 mm x 0,76 mm / 18 x 30 · Häkchen auf 3ern

Torque	- 7°	- 7°	- 2°	+ 8°	+ 12°	+ 12°	+ 8°	- 2°	- 7°	- 7°
Angulation	0°	0°	+ 13°	+ 9°	+ 5°	+ 5°	+ 9°	+ 13°	0°	0°
In/Out	0,7 mm	0,7 mm	0,7 mm	1,3 mm	0,7 mm	0,7 mm	1,3 mm	0,7 mm	0,7 mm	0,7 mm
Breite	3,1 mm	3,1 mm	3,1 mm	3,0 mm	3,4 mm	3,4 mm	3,0 mm	3,1 mm	3,1 mm	3,1 mm
REF	718-501-15	718-501-14	718-541-13	718-501-12	718-501-11	718-501-21	718-501-22	718-541-23	718-501-24	718-501-25
Menge	10 Stück	10 Stück	10 Stück	10 Stück	10 Stück	10 Stück	10 Stück	10 Stück	10 Stück	10 Stück

Noch leichtere Identifizierung der Brackets durch FDI-Kennzeichnung auf der Basis!

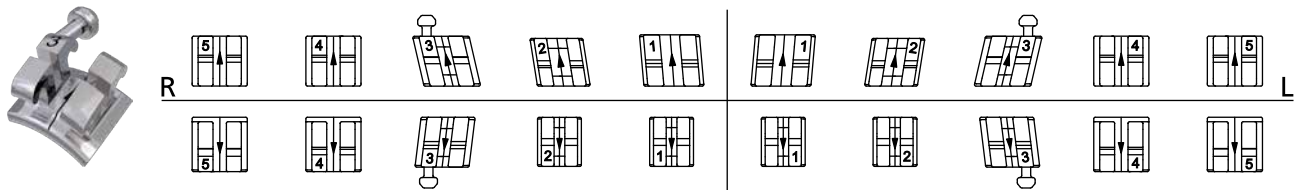

Torque	- 22°	- 17°	- 11°	- 1°	- 1°	- 1°	- 1°	- 11°	- 17°	- 22°
Angulation	0°	0°	+ 7°	0°	0°	0°	0°	+ 7°	0°	0°
In/Out	0,7 mm	0,7 mm	0,7 mm	1,3 mm	1,3 mm	1,3 mm	1,3 mm	0,7 mm	0,7 mm	0,7 mm
Breite	3,1 mm	3,1 mm	3,1 mm	2,4 mm	2,4 mm	2,4 mm	2,4 mm	3,1 mm	3,1 mm	3,1 mm
REF	718-501-45	718-501-44	718-541-43	718-501-42	718-501-41	718-501-31	718-501-32	718-541-33	718-501-34	718-501-35
Menge	10 Stück	10 Stück	10 Stück	10 Stück	10 Stück	10 Stück	10 Stück	10 Stück	10 Stück	10 Stück

Sortimente:

1 Fall	20 Brackets	REF 718-501-01
10 Fälle	200 Brackets	REF 718-501-10
50 Fälle	1.000 Brackets	REF 718-501-50

Hinweis:

1 Fall Sortiment REF 718-501-02 entspricht REF 718-501-01, enthält aber zusätzlich 4 Bukkalröhrchen mit Vertikalhäkchen (1 x 723-028-00 / 1 x 723-032-00 / 2 x 723-026-00).

Roth 22

Slot: 0,56 mm x 0,76 mm / 22 x 30 · Häkchen auf 3ern

Torque	- 7°	- 7°	- 2°	+ 8°	+ 12°	+ 12°	+ 8°	- 2°	- 7°	- 7°
Angulation	0°	0°	+ 13°	+ 9°	+ 5°	+ 5°	+ 9°	+ 13°	0°	0°
In/Out	0,7 mm	0,7 mm	0,7 mm	1,3 mm	0,7 mm	0,7 mm	1,3 mm	0,7 mm	0,7 mm	0,7 mm
Breite	3,1 mm	3,1 mm	3,1 mm	3,0 mm	3,4 mm	3,4 mm	3,0 mm	3,1 mm	3,1 mm	3,1 mm
REF	722-501-15	722-501-14	722-541-13	722-501-12	722-501-11	722-501-21	722-501-22	722-541-23	722-501-24	722-501-25
Menge	10 Stück	10 Stück	10 Stück	10 Stück	10 Stück	10 Stück	10 Stück	10 Stück	10 Stück	10 Stück

Noch leichtere Identifizierung der Brackets durch FDI-Kennzeichnung auf der Basis!

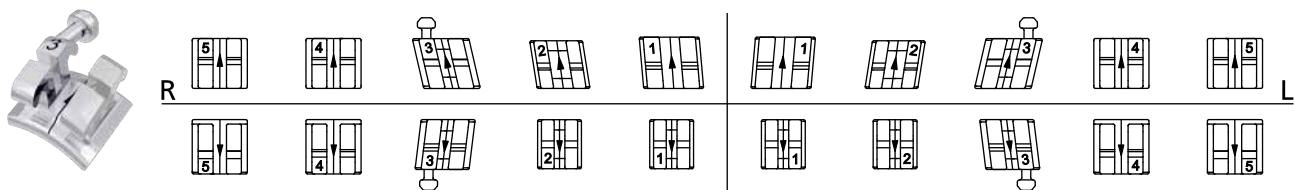

Torque	- 22°	- 17°	- 11°	- 1°	- 1°	- 1°	- 1°	- 11°	- 17°	- 22°
Angulation	0°	0°	+ 7°	0°	0°	0°	0°	+ 7°	0°	0°
In/Out	0,7 mm	0,7 mm	0,7 mm	1,3 mm	1,3 mm	1,3 mm	1,3 mm	0,7 mm	0,7 mm	0,7 mm
Breite	3,1 mm	3,1 mm	3,1 mm	2,4 mm	2,4 mm	2,4 mm	2,4 mm	3,1 mm	3,1 mm	3,1 mm
REF	722-501-45	722-501-44	722-541-43	722-501-42	722-501-41	722-501-31	722-501-32	722-541-33	722-501-34	722-501-35
Menge	10 Stück	10 Stück	10 Stück	10 Stück	10 Stück	10 Stück	10 Stück	10 Stück	10 Stück	10 Stück

Sortimente:

1 Fall	20 Brackets	REF 722-501-01
10 Fälle	200 Brackets	REF 722-501-10
50 Fälle	1.000 Brackets	REF 722-501-50

Hinweis:

1 Fall Sortiment REF 722-501-02 entspricht REF 722-501-01, enthält aber zusätzlich 4 Bukkalröhrchen mit Vertikalhäkchen (1 x 723-029-00 / 1 x 723-033-00 / 2 x 723-027-00).

McLaughlin-Bennett-Trevisi 18**

Slot: 0,46 mm x 0,76 mm / 18 x 30 · Häkchen auf 3ern

Torque	- 7°	- 7°	0°	+ 10°	+ 17°	+ 17°	+ 10°	0°	- 7°	- 7°
Angulation	0°	0°	+ 8°	+ 8°	+ 4°	+ 4°	+ 8°	+ 8°	0°	0°
In/Out	1,2 mm	0,7 mm	0,7 mm	1,3 mm	0,7 mm	0,7 mm	1,3 mm	0,7 mm	0,7 mm	1,2 mm
Breite	3,1 mm	3,1 mm	3,1 mm	3,0 mm	3,4 mm	3,4 mm	3,0 mm	3,1 mm	3,1 mm	3,1 mm
REF	718-502-15	718-502-14	718-542-13	718-502-12	718-502-11	718-502-21	718-502-22	718-542-23	718-502-24	718-502-25
Menge	10 Stück	10 Stück	10 Stück	10 Stück	10 Stück	10 Stück	10 Stück	10 Stück	10 Stück	10 Stück

Noch leichtere Identifizierung der Brackets durch FDI-Kennzeichnung auf der Basis!

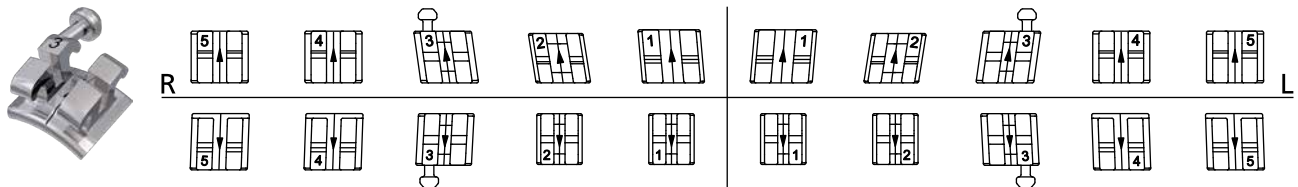

Torque	- 17°	- 12°	0°	- 6°	- 6°	- 6°	- 6°	0°	- 12°	- 17°
Angulation	+ 2°	+ 2°	+ 3°	0°	0°	0°	0°	+ 3°	+ 2°	+ 2°
In/Out	0,7 mm	0,7 mm	0,7 mm	1,3 mm	1,3 mm	1,3 mm	1,3 mm	0,7 mm	0,7 mm	0,7 mm
Breite	3,1 mm	3,1 mm	3,1 mm	2,4 mm	2,4 mm	2,4 mm	2,4 mm	3,1 mm	3,1 mm	3,1 mm
REF	718-502-45	718-502-44	718-542-43	718-502-42	718-502-41	718-502-31	718-502-32	718-542-33	718-502-34	718-502-35
Menge	10 Stück	10 Stück	10 Stück	10 Stück	10 Stück	10 Stück	10 Stück	10 Stück	10 Stück	10 Stück

Sortimente:

1 Fall	20 Brackets	REF 718-502-01
10 Fälle	200 Brackets	REF 718-502-10
50 Fälle	1.000 Brackets	REF 718-502-50

Hinweis:

1 Fall Sortiment REF 718-502-02 entspricht REF 718-502-01, enthält aber zusätzlich 4 Bukkalröhrchen mit Vertikalhäkchen (1 x 723-028-00 / 1 x 723-032-00 / 2 x 723-030-00).

** The Dentaforum version of this prescription is not claimed to be a duplication of any other, nor does Dentaforum imply that it is endorsed in any way by Drs. McLaughlin, Bennett and Trevisi.

McLaughlin-Bennett-Trevisi 22**

Slot: 0,56 mm x 0,76 mm / 22 x 30 · Häkchen auf 3ern

Torque	- 7°	- 7°	0°	+ 10°	+ 17°	+ 17°	+ 10°	0°	- 7°	- 7°
Angulation	0°	0°	+ 8°	+ 8°	+ 4°	+ 4°	+ 8°	+ 8°	0°	0°
In/Out	1,2 mm	0,7 mm	0,7 mm	1,3 mm	0,7 mm	0,7 mm	1,3 mm	0,7 mm	0,7 mm	1,2 mm
Breite	3,1 mm	3,1 mm	3,1 mm	3,0 mm	3,4 mm	3,4 mm	3,0 mm	3,1 mm	3,1 mm	3,1 mm
REF	722-502-15	722-502-14	722-542-13	722-502-12	722-502-11	722-502-21	722-502-22	722-542-23	722-502-24	722-502-25
Menge	10 Stück	10 Stück	10 Stück	10 Stück	10 Stück	10 Stück	10 Stück	10 Stück	10 Stück	10 Stück

Noch leichtere Identifizierung der Brackets durch FDI-Kennzeichnung auf der Basis!

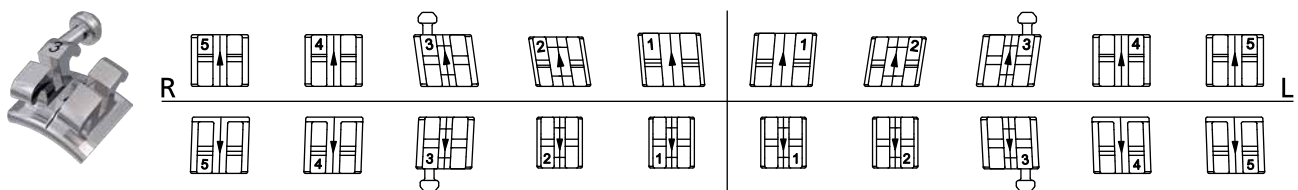

Torque	- 17°	- 12°	0°	- 6°	- 6°	- 6°	- 6°	0°	- 12°	- 17°
Angulation	+ 2°	+ 2°	+ 3°	0°	0°	0°	0°	+ 3°	+ 2°	+ 2°
In/Out	0,7 mm	0,7 mm	0,7 mm	1,3 mm	1,3 mm	1,3 mm	1,3 mm	0,7 mm	0,7 mm	0,7 mm
Breite	3,1 mm	3,1 mm	3,1 mm	2,4 mm	2,4 mm	2,4 mm	2,4 mm	3,1 mm	3,1 mm	3,1 mm
REF	722-502-45	722-502-44	722-542-43	722-502-42	722-502-41	722-502-31	722-502-32	722-542-33	722-502-34	722-502-35
Menge	10 Stück	10 Stück	10 Stück	10 Stück	10 Stück	10 Stück	10 Stück	10 Stück	10 Stück	10 Stück

Sortimente:

1 Fall	20 Brackets	REF 722-502-01
10 Fälle	200 Brackets	REF 722-502-10
50 Fälle	1.000 Brackets	REF 722-502-50

Hinweis:

1 Fall Sortiment REF 722-502-02 entspricht REF 722-502-01, enthält aber zusätzlich 4 Bukkalröhrchen mit Vertikalhäkchen (1 x 723-029-00 / 1 x 723-033-00 / 2 x 723-031-00).

** The Dentaforum version of this prescription is not claimed to be a duplication of any other, nor does Dentaforum imply that it is endorsed in any way by Drs. McLaughlin, Bennett and Trevisi.



CONTACT
DENTAURUM

KUNDENSERVICE	+49 72 31/803 - Durchwahl
Kieferorthopädie	-550
Customer Support Digital	-280
Auftragsannahme	-210

Dentaurum GmbH & Co. KG



Turnstr. 31
75228 Ispringen/Germany



info@dentaurum.com
www.dentaurum.com



Telefon +49 72 31/803-0



ONLINE SHOP
SHOP.DENTAURUM.COM